

Black Powder
A70



DAVIDE PEDERSOLI

Since 1957

Made in Italy



Black Powder
A70



Storia & Fedeltà

A oltre 50 anni dalla nascita, la **Davide Pedersoli** rimane una azienda familiare, che si propone, in questo millennio, con la stessa energia e entusiasmo che la caratterizza sin dall'inizio.

La terza generazione, in collaborazione con la seconda, rimane fedele alla sua "mission" aziendale: "riproporre la storia, offrendo prodotti di qualità superiore e di prestigio, che mantengano il loro valore nel tempo"; la nostra azienda non segue l'onda della moda, ma continua a offrire al mercato nuovi prodotti storici, sia ad avancarica che a retrocarica, e apre la strada a nuovi mercati in Paesi un tempo lontani dalle nostre tradizioni mantenendosi capofila nel far conoscere il tiro ad avancarica in tutte le sue specialità: caccia, rievocazione storica, tiro di precisione.

La continua ricerca ci ha permesso di presentare in questi ultimi anni nuovi modelli: armi della Guerra Civile Americana, fucili a leva e fucili per il tiro alle lunghe distanze che hanno completato una gamma già molto ampia, imponendosi immediatamente sul mercato internazionale, grazie alle loro canne "P.M.G.", alla tecnologia di produzione e alla fedeltà storica e estetica. L'azienda, moderna in tutti i suoi reparti, garantisce una autonomia produttiva unica, che permette una continua ricerca di nuovi prodotti e nuovi sistemi di lavorazione, sempre nell'ambito della sua "mission".

La presenza di maestranze qualificate e di collaboratori solidali rappresenta il punto focale della nostra riuscita aziendale e a loro va il ringraziamento prioritario, unito a quello verso tutti coloro che, credendo nella nostra azienda, ne hanno stimolato la crescita, rafforzando la nostra presenza sul mercato internazionale.

Pierangelo Pedersoli

History & Loyalty

*In the over fifty years since its foundation **Davide Pedersoli** remains a family company in this millennium, charged with the same energy and enthusiasm that has been always its main characteristic.*

The third generation, cooperating with the second is faithful to the company mission: "re-proposing history, offering prestigious products of superior quality, which will retain their value over time"; the Davide Pedersoli company does not follow the current trend, yet continues to offer new historical products; both muzzle loading and breech loading guns, opening the way to new markets in new countries, once far from our traditions, keeping the leadership, introducing and promoting muzzle loading shooting in all disciplines: hunting, historical re-enactment, target shooting.

Our continuous research enables the Davide Pedersoli company to introduce new models, as in these last years: the Civil War Guns, the Lever Action Rifles and Long Range Target Shooting Rifles completing the already rich product range, becoming leader in the international market, thanks to the P.M.G. barrels and production technology, and especially the faithful historical and aesthetic accuracy of the products.

A modern company in every aspect, enabling the unique productive autonomy for continuous research of new products and new working systems, always addressed to its "mission".

Our skilled and qualified workers, and solid team of cooperators represent the focal point of the company's success, we first thank them, then following with many thanks to all the people who believe in our company, spurring our growth, and strengthening our presence on the international market.

Pierangelo Pedersoli





Indice • Index

Fucili • Guns		Pistole • Pistols		Accessori • Accessories			
1874 Sharps	2-7	1763 Léger (1766) Charleville	68	Doc Holliday	26	Acciarini - Locks	78-79
1874 Sharps Deluxe & Extra Deluxe	8-9	1777 Revolutionnaire - Corrigé An IX	69	Remington Pattern	27	Fiaschette - Powder flasks	80-81
1859-1863 Sharps	10-11	An IX Dragoons	69	Mang in Graz	28	Diottre e Mirini -	
Springfield Trapdoor	12-13	An IX de Cavallerie	70	Kuchenreuter	29	Creedmoors & Sights	82-85
Rolling Block	14-17	Ussaro mod. 1786	71	Le Page®	30-31	Pallottieri professionali e classici -	
High Wall	18	1798 Austrian	71	Mortimer	32	Professional & Classic bullet moulds	86
Ours .22 calibers	19	1809 Prussian	71	Boutet 1er Empire	33	Palle - Accessori professionali	
Pedersoli "Lighting" Pump Action	20-21	Brown Bess	72	Charles Moore Target	34	Ball & Bullets - Professional accessories	87
Mod. 86/71 Lever Action	22-23	Brown Bess Carbine	73	Continental Duelling	35	Bacchette - Rods & Ramrods	88
Kodiak Mark IV	24	1795 Springfield	73	Underhammer	35	Accessori per bacchette -	
Wyatt Earp	25	1816 Harper's Ferry	73	Navy Moll	36	Rods & Ramrods accessories	89-90
La Bohémienne	25	1861 Springfield	74	Kentucky - Bounty	37	Accessori per il caricamento -	
Bristlen A Morges®	48	Mississippi US Model 1841	74	An IX	38	Loading accessories	91-92
Waadtländer - Swiss Match	49	CS Richmond, Type III	75	An XIII - An IX de Gendarmerie	39	Set caricamento e pulizia -	
Gibbs	50	1816 Harper's Ferry Colt Conversion	75	Mamelouk	39	Loading & Cleaning sets	93
Gibbs African Hunter	51	Zouave US Model 1863	75	Harper's Ferry	40	Accessori professionali e per lo sparo -	
1857 Württembergischen	51	Enfield 3 Band P1853	76	Queen Anne	41	Professional & Shooting accessories	94
Tryon Target	52	Enfield 2 Band P1858	77	Kits	41	Accessori per lo sparo -	
Tryon Creedmoor	53	Enfield Musketoon P1861	77	Derringer Liegi	42	Shooting accessories	95-96
Tryon Match	53	Cook - Brother Artillery Carbine	77	Deringer Philadelphia	42	Chiavi e Luminelli -	
Mortimer	54-55	Baker Cavalry Gun	77	Indoor Shooting Experience		Wrenches & Nipples	97
Rocky Mountain Hawken	56			Hawk - Continental Duelling pistol set		Cofanetti e Valigette -	
Missouri River Hawken	57			Portabersaglio - Target Holder		Display cases & Match cases	98-99
Jäger Hunter - Jager Target	57			Set 10 bersagli - 10 Papers Target		Coltelli - Baionette	
Frontier	58			Palle indoor - Indoor muzzleloading ball		Knives - Bayonets	100
Kentucky - Alamo	59			Bossoli Indoor - Indoor brass case			
Pennsylvania - Scout	60-61			Luminello di conversione -			
Country Hunter - Indian Trade Musket	61			Nipple conversion	43		
Gibbs e Mortimer Shotguns	62-63			Derringer Rider	44		
Doppiette - Side by side Shotgun	63-65			Derringer Guardian	45		
Kodiak Express	66-67			Zimmer & Saloon	45		
Howdah	67			Pistole in cofanetto - Pistols set case	46-47		

La Davide Pedersoli si riserva il diritto di apportare in ogni momento, a sua discrezione e senza preavviso, migliorie o modifiche ai propri prodotti. Le descrizioni, le illustrazioni ed i dati tecnici contenuti in catalogo, opuscoli non hanno carattere impegnativo.

Davide Pedersoli & Co. reserve to themselves, at any time and without previous notifications, the right to effect changes to their products. Descriptions, pictures or technical information carried on catalogues or leaflets do not imply any kind of engagement.

Legenda - Specifications  Tiro - Target shooting

 Rievocazione storica - Re-enactment

 Caccia alla piume - Small game hunting **A.S.** Arma sportiva

 Caccia grossa - Big game hunting

The First Long Range Rifle



1874 SHARPS BOSS

S.770

Mod. S.770

Questa versione dedicata alla nuova "Era" vuole ricordare quello "spirito del vecchio West" che non fu solo una caratteristica dell'America dell'Ottocento, ma anche desiderio di libertà per tutto il mondo.

Prodotto con canna ottagonale pesante con scanalatura Hartford, calcio all'inglese e asta, completata con puntale in German silver, in noce selezionato, è arricchito da incisioni in oro sulla bascula BOSS GUN.

This version is expressly created for the new "Era" and in the new "Era" it wants to take the old values of a millennium of history and discoveries, and that "spirit of the Old West" that was not only a characteristic of the 1800's in America, but that became a wish of freedom for the whole world.

Produced with octagonal heavy barrel with Hartford collar, best grade walnut stock, forend with German silver cap. Gold inlaid on the frame BOSS GUN makes this rifle unique!



S.770

S.789

S.795

S.788

S.782



1874 SHARPS "Q" DOWN UNDER SPORTING

S.789

Mod S.789

Questo modello di fucile Sharps, nasce originariamente dalla trasformazione di un modello da cavalleria di cui mantiene la tabacchiera e la staffa porta anello. Il calcio all'inglese e l'asta, completata con puntale in German silver, sono in noce selezionato, zigrinati e lucidati a olio.

This Sharps rifle model comes originally from the transformation of a Cavalry model of which it keeps the patchbox and the saddle ring.

The selected walnut stock and forend with German silver cap, are checkered and oil finished.

1874 SHARPS COMPETITION

S.795

Mod. S.795

Destinato al tiro di precisione fino alla distanza di 1000 yards, lo Sharps Competition è allestito con calciatura con dorso diritto, un ampio calciolo e impugnatura a pistola con pannelli zigrinati, caratteristiche che lo rendono idoneo anche alle posizioni di tiro a terra. La bascula, il sottoguardia e la leva di armamento presentano una finitura bianca nichelata. L'arma è prodotta con canna ottagonale pesante con scanalatura Hartford. Dotata di tacca di mira e mirino a tunnel con inserti intercambiabili, è predisposta per l'applicazione della diottra.

For the target shooting up to 1000 yards, the Sharps Competition has a high comb at the stock, a wide butt plate and the checkered pistol grip, features that are ideal also for the prone position. The frame, the trigger plate and the lever have a coin colour finish. The rifle is produced with heavy octagonal barrel with Hartford collar. Equipped with rear sight and tunnel front sight with interchangeable inserts, it is drilled and tapped to mount a Creedmoor tang sight.

1874 SHARPS LONG RANGE

S.788

Mod. S.788

Fedele riproduzione dello Sharps Long Range Rifle ideato nel dicembre 1876, ricomvertendo fucili dotati di canna da 32" (813 mm) con canne da 34" (864 mm). In un primo tempo venne prodotto con grilletto singolo e solo nel febbraio 1879 ne vennero realizzati un centinaio di pezzi con stecher a doppio grilletto. Il calcio e l'asta sono in noce selezionato e zigrinati. Il calcio con impugnatura a pistola e guanciale ne garantiscono la stabilità di tiro. L'asta è completata con puntale in German silver.

Accurate reproduction of the rifle Sharps Long Range model made in December of 1876, converting rifles with 32" (813 mm) barrels length to 34" (864 mm). At the beginning it was produced with single trigger, only in February of 1879 some hundred pieces have been made with double set trigger. Stock and forend are made of selected walnut, checkered. The stock with pistol grip and cheek piece enables the shooting stability. The forend is completed with a German silver cap.

Mod.	Cal.	Righe Grooves	Passo Twist mm - inches	Lungh. canna Barrel length mm - inches	Lungh. totale Overall length mm - inches	Peso Weight kg - lbs	Stecher Set trigger	Diottra Creedmoor	Mirino a tunnel Tunnel sight
S.770	.45-70	6	460 - 1:18	864 - 34	1.290 - 50 ¹³ / ₁₆	6,100 - 13.44	•	USA 465	USA 469-R
S.770	.45-90	6	460 - 1:18	864 - 34	1.290 - 50 ¹³ / ₁₆	6,100 - 13.44	•	USA 465	USA 469-R
S.782	.45-70	6	460 - 1:18	813 - 32	1.240 - 48 ⁷ / ₈	4,800 - 10.57	•	-	-
S.782	.45-90	6	460 - 1:18	813 - 32	1.240 - 48 ⁷ / ₈	4,800 - 10.57	•	-	-
S.788	.45-70	6	460 - 1:18	864 - 34	1.290 - 50 ¹³ / ₁₆	5,500 - 12.11	•	-	USA 455
S.788	.45-90	6	460 - 1:18	864 - 34	1.290 - 50 ¹³ / ₁₆	5,500 - 12.11	•	-	USA 455
S.788	.45-110	6	460 - 1:18	864 - 34	1.290 - 50 ¹³ / ₁₆	5,500 - 12.11	•	-	USA 455
S.788	.45-120	6	460 - 1:18	864 - 34	1.290 - 50 ¹³ / ₁₆	5,500 - 12.11	•	-	USA 455



Mod.	Cal.	Righe Grooves	Passo Twist mm - inches	Lungh. canna Barrel length mm - inches	Lungh. totale Overall length mm - inches	Peso Weight kg - lbs	Stecher Set trigger	Diottra Creedmoor	Mirino a tunnel Tunnel sight
S.789	.45-70	6	460 - 1:18	864 - 34	1.290 - 50 ¹³ / ₁₆	6,000 - 13.21	•	-	-
S.789	.45-90	6	460 - 1:18	864 - 34	1.290 - 50 ¹³ / ₁₆	6,000 - 13.21	•	-	-
S.789	.45-110	6	460 - 1:18	864 - 34	1.290 - 50 ¹³ / ₁₆	6,000 - 13.21	•	-	-
S.789	.45-120	6	460 - 1:18	864 - 34	1.290 - 50 ¹³ / ₁₆	6,000 - 13.21	•	-	-
S.795	.45-70	6	460 - 1:18	864 - 34	1.290 - 50 ¹³ / ₁₆	5,900 - 12.99	•	-	USA 469-R
S.795	.45-90	6	460 - 1:18	864 - 34	1.290 - 50 ¹³ / ₁₆	5,900 - 12.99	•	-	USA 469-R



1874 SHARPS SILHOUETTE

S.782

Mod. S.782

Versione del modello Sporting realizzata con calcio a pistola.

Version of Sporting model produced with pistol grip stock.



S.769



1874 SHARPS OLD WEST "MAPLE"

S.767

1874 SHARPS OLD WEST "WALNUT"

S.769

Le elaborazioni sulle armi di serie sono state sempre innumerevoli. Si puntava sempre a migliorare i congegni di scatto, installare nuovi organi di mira o variare l'aspetto estetico con l'inserimento di fregi o intarsi nella calciatura.

Il modello Old West si ispira a un esemplare allestito da Henry Slotterbeck, un armiere del Württemberg emigrato negli USA nel 1850 circa. La calciatura presenta sul lato destro una piastra in ottone da personalizzare con qualche iscrizione. L'impugnatura a pistola è completata da una cocchia di acciaio con finitura color tartaruga. Diottra e mirino a tunnel non compresi.

There were several new series of these guns, the custom work intended to improve the rifles mechanically, to equip them with new Creedmoor sights, or simply to vary the aesthetics of the rifle with inlays, engravings or customized work to the stock. The Old West model gets the inspiration from a rifle made by Henry Slotterbeck, a gunsmith from Württemberg emigrated to the States around the 1850. On the right side of the butt stock there is a plate that can be personalized with some engraving of choice. The pistol grip cap is made of case hardened steel. Creedmoor and tunnel sights not included.



S.776

S.774

S.774

S.792



1874 BILLY'S SHARPS

S.776

1874 SHARPS BUFFALO

S.774

1874 SHARPS CREEDMOOR N° 2

S.792

Mod. S.776

Mod. S.774

Mod. S.792

In nome del giovane e famoso scout che il 27 giugno 1874, ad Adobe Walls, in Texas, colpì un indiano Kiowa a 1.538 yards, utilizzando il suo Sharps. Quel giorno Billy Dixon e 27 cacciatori di bisonti, erano circondati da oltre 500 Kiowa e Comanche sprovvisori dal loro "uomo della medicina", che li aveva convinti di essere invulnerabili alle pallottole dei "bianchi". Prodotto con canna ottagonale conica, è realizzato con calcio in noce selezionato e asta con puntale in German silver; calcio e asta sono zigrinati e lucidati a tampone, secondo i vecchi sistemi delle armi pregiate.

In the name of the young and famous scout, who hit a Kiowa warrior at 1538 yards, shooting with his Sharps on June 27, 1874 at Adobe Walls, Texas. Billy Dixon and 27 buffalo hunters were surrounded by more than 500 Kiowa and Comanche warriors, spurred by their "medicine man" who convinced them they were invulnerable at the "white" shots. Produced with octagonal conical barrel, selected walnut stock and forend with German silver cap, checkered and oil finished following the old system used for valued guns.

Prodotto per i tiratori del nuovo Millennio il modello Sharps Buffalo racchiude tutte le caratteristiche richieste dai tiratori di precisione: canna pesante, calcio con impugnatura a pistola, e stecher. L'asta, completata con puntale in German silver, e il calcio sono realizzati in noce selezionato.

Produced for the shooters of the "New Millennium", the Sharps Buffalo possesses all the characteristics for target shooting: heavy barrel, pistol grip stock with great development for an improved adhesion to the shoulder and double set trigger. Forend, equipped with German silver cap, and stock are made of selected walnut.

Versione del fucile Sharps realizzata per i *middle range shooters*, caratterizzata da canna tonda brunita anti-riflesso e da bascula color argento vecchio. Il calcio a pistola e l'asta sono in noce selezionato e zigrinati.

Version of the famous Sharps rifle, designed to excel as a "Mid-Range" or "Silhouette" target rifle. The round barrel has a blue matt finish and the frame has a coin colour finish. The pistol grip stock and forend are made from selected checkered walnut.

Mod.	Cal.	Righe Grooves	Passo Twist mm - inches	Lung. canna Barrel length mm - inches	Lung. totale Overall length mm - inches	Peso Weight kg - lbs	Stecher Set trigger	Dioftra Creedmoor	Mirino a tunnel Tunnel sight
S.774	.45-70	6	460 - 1:18	762 - 30	1.190 - 46 7/8	5,800 - 12.77	*	USA 465	USA 469-R
S.774	.45-90	6	460 - 1:18	762 - 30	1.190 - 46 7/8	5,800 - 12.77	*	USA 465	USA 469-R
S.776	.45-70	6	460 - 1:18	813 - 32	1.240 - 48 7/8	4,900 - 10.79	*	-	-
S.776	.45-90	6	460 - 1:18	813 - 32	1.240 - 48 7/8	4,900 - 10.79	*	-	-
S.792	.45-70	6	460 - 1:18	762 - 30	1.190 - 46 7/8	4,600 - 10.13	*	USA 430	USA 469-R
S.792	.45-90	6	460 - 1:18	762 - 30	1.190 - 46 7/8	4,600 - 10.13	*	USA 430	USA 469-R
S.767-S.769	.45-70	6	460 - 1:18	762 - 30	1.210 - 47 3/8	5,200 - 11.46	*	-	-





1874 SHARPS

Mod. S.775 - 1874 Sharps Cavalry
Mod. S.780 - 1874 Sharps Sporting
Mod. S.790 - 1874 Sharps Infantry
Mod. S.791 - 1874 Sharps Sniper

1871-1881

Fra gli Sharps a cartuccia metallica troviamo sia il modello **Sporting**, con canna ottagonale brunita, mirino regolabile e stecher, sia i modelli di derivazione militare **Infantry** e **Cavalry** con mirino fisso e canna tonda, brunita, trattenuta da fascette. Del modello Infantry, il cui calcio è dotato di tabacchiera, è disponibile anche la versione **Sniper**, che si differenzia per la presenza dello stecher a doppio grilletto. Tutti i modelli, inoltre, presentano una tacca di mira con alzo e cursore e sono predisposti per il montaggio della diottra (pagg. 82-83). Sullo Sharps Sporting è possibile applicare il mirino a tunnel con inserti intercambiabili (pag. 84).



S.780

S.791

S.790

S.775

S.771



S.775 - S.780 - S.790 - S.791

1874 SHARPS

S.771

Among the Sharps 1874 models you can find the **Sporting** model with octagonal blued barrel, adjustable front sight and double set trigger. The **Infantry** and **Cavalry** models have a fixed front sight and round barrel retained by steel bands. **Infantry** model has a patchbox in the stock while the **Sniper** model is equipped with double set trigger.

All the models are equipped with graduated rear sight with sliding plate and are drilled and tapped to mount a Creedmoor sight (pages 82-83). The Sporting model can be completed with tunnel front sight with interchangeable inserts (page 84).

Mod. S.771 - 1874 Sharps Business

La versione "essenziale" del grande Sharps Sporting, di cui mantiene le principali caratteristiche di precisione e modularità.

È stato realizzato soprattutto per coloro che cercano nel fucile il fedele compagno di una vita rude e pragmatica. Il calcio in noce è completo di un calciolo zigrinato anticivolo, le parti metalliche sono sabbiate antiriflesso e color tartaruga.

It is the basic model of the great Sharps Sporting, keeping the main technical characteristics and especially the precision. It has been made for those who look for a faithful, strong, practical lifetime companion.

Walnut stock complete with no slipping checkered butt stock. Coated sanded metal parts, case hardened colour.



Mod.	Cal.	Righe Grooves	Passo Twist mm - inches	Lungh. canna Barrel length mm - inches	Lungh. totale Overall length mm - inches	Peso Weight kg - lbs	Stecher Set trigger	Dioftra Creedmoor	Mirino a tunnel Tunnel sight
☉ S.771	.45-70	6	460 - 1:18	813 - 32	1.240 - 48 ¹ / ₈	4,800 - 10.57	*	-	-
☉ S.775	.45-70	6	460 - 1:18	560 - 22	995 - 39 ¹ / ₁₆	3,800 - 8.37	-	-	-
☉ S.780	.45-70	6	460 - 1:18	813 - 32	1.240 - 48 ¹ / ₈	4,800 - 10.57	*	-	-
☉ S.780	.45-90	6	460 - 1:18	813 - 32	1.240 - 48 ¹ / ₈	4,800 - 10.57	*	-	-
☉ S.790	.45-70	6	460 - 1:18	760 - 30	1.190 - 46 ¹ / ₈	4,400 - 9.69	-	-	-
☉ S.791	.45-70	6	460 - 1:18	760 - 30	1.190 - 46 ¹ / ₈	4,400 - 9.69	*	-	-

Art & Technology



1874 SHARPS SPORTING

L.780 - LL.780

Mod. L.780 - Deluxe

Mod. LL.780 - Extra Deluxe

Magnifiche versioni dello Sharps Sporting con parti in acciaio colore argento vecchio e puntale dell'astina in German silver. Con le calciature selezionate, le perfette incassature, le accurate incisioni e i rimessi in oro sulla bascula del modello Extra Deluxe, questi fucili diventano dei classici esemplari da collezione.

Magnificently version of the Sharps Sporting rifle with coin finish colour frame and steel parts and a forend cap of German silver.

The selected walnut stock with perfect inletting, the accurate engravings and gold inlays on the frame of Extra Deluxe model made these rifles real collection pieces.



1874 SHARPS SILHOUETTE PTESAN-WI

Mod. LL.782 - Extra Deluxe

Splendido esemplare del fucile Sharps Silhouette, arricchito da incisioni e impreziosito con rimessi in oro e argento. Questo modello rappresenta un omaggio alla cultura e alla sacralità degli Indiani d'America. Con alcuni importanti simboli abbiamo voluto ricordare la nascita e la vita dei Lakota e il dono della Sacra Pipa, quando per volere del Grande Spirito (*Wakan-Tanka*) un animale si trasformò nella Donna-Bisonte Bianco (*Ptesan-Wi*) per portare questo importante segno di pace e di religiosità. I simboli incisi sull'arma rappresentano ideografie nelle pitture su tende, armi e suppellettili comuni a tutti gli indiani delle praterie. Versione limitata e numerata da 1 a 100.



LL.782

Splendid model of the Sharps Silhouette rifle, enriched with accurate engravings and made more precious with gold and silver inlays. This model represents a homage to the culture of the American Indians. With some important symbols we wanted to remind the birth and the life of Lakotas and the gift of the Sacred Pipe when for the Great Spirit Wakan-Tanka's will an animal self-transformed into a Woman-White Bison "Ptesan-Wi" to carry an important sign of peace and religiousness. The symbols engraved on the gun represent copies of the paintings on the tents, arms and common objects to all the American Indians of the plains. Limited and numbered version 1-100.

1874 SHARPS SILHOUETTE

Mod. LX.782 - Deluxe

Versione Deluxe con bascula e parti in acciaio color argento vecchio, arricchite da incisioni. L'asta, completata da puntale in German silver, e il calcio sono realizzati in noce selezionato.

Deluxe version, enriched with engravings on the coin colour finished frame and steel parts. Forend, equipped with German silver cap, and stock are made of selected walnut.



LX.782

Mod.	Cal.	Righe Grooves	Passo Twist		Lungh. canna Barrel length		Lungh. totale Overall length		Peso Weight		Stecher Set trigger	Dioftra Creedmoor	Mirino a tunnel Tunnel sight
			mm	- inches	mm	- inches	mm	- inches	kg	- lbs			
L.780	.45-70	6	460	- 1:18	813	- 32	1.240	- 48 ¹ / ₈	4,900	- 10.79	•	USA 465	USA 455
L.780	.45-90	6	460	- 1:18	813	- 32	1.240	- 48 ¹ / ₈	4,900	- 10.79	•	USA 465	USA 455
LL.780	.45-70	6	460	- 1:18	813	- 32	1.240	- 48 ¹ / ₈	5,200	- 11.45	•	USA 431	USA 469-R
LL.780	.45-90	6	460	- 1:18	813	- 32	1.240	- 48 ¹ / ₈	5,200	- 11.45	•	USA 431	USA 469-R
LX.782	.45-70	6	460	- 1:18	813	- 32	1.240	- 48 ¹ / ₈	4,900	- 10.79	•	USA 465	USA 455
LX.782	.45-90	6	460	- 1:18	813	- 32	1.240	- 48 ¹ / ₈	4,900	- 10.79	•	USA 465	USA 455
LL.782	.45-70	6	460	- 1:18	813	- 32	1.240	- 48 ¹ / ₈	5,200	- 11.45	•	USA 431	USA 426
LL.782	.45-90	6	460	- 1:18	813	- 32	1.240	- 48 ¹ / ₈	5,200	- 11.45	•	USA 431	USA 426



The Skirmishers Rifle



“SHARPS PTD”

Un nome che ha fatto sognare tiratori e collezionisti di tutto il mondo. La nostra gamma di fucili Sharps, che presentiamo sempre con orgoglio, comprende tanto le versioni a cartuccia di carta quanto quelle a cartuccia metallica. Tutti i modelli sono prodotti utilizzando i migliori materiali e le tecnologie più moderne, per ottenere un'arma di assoluta qualità. Tutti i componenti principali sono realizzati da metalli forgiati al fine di assicurare una maggior resistenza, e la rigatura delle canne, ottenuta per brocciatura, garantisce sempre ottimi risultati nel tiro.

Tutti i modelli, inoltre, sono predisposti per il montaggio della diottra (pagg. 82-83) e, a eccezione dei modelli militari, per l'applicazione del mirino a tunnel con inserti intercambiabili (pag. 84).

The name that shooters and collectors all over the world dream about. The range of rifles includes all the most significant versions among the paper cartridge and the metal cartridge models. For all models we have used the best materials and latest techniques, so to ensure a top quality product. The most important parts are machined from forged metals for maximum durability and strength and the deep rifling is broached and ensures excellent results in long distance shooting.

All the models are drilled and tapped to install the Creedmoor sights (pages 82-83) and the front tunnel sights with interchangeable inserts (page 84), except for the military models.



1859-1863 SHARPS S.755 - S.760 - S.761 - S.766

1859-1866

- Mod. S.755** - 1863 Sharps Sporting
- Mod. S.760** - 1859 Sharps Infantry
- Mod. S.761** - 1859 Sharps Berdan
- Mod. S.766** - 1859 Sharps Cavalry

Fra gli Sharps a cartuccia di carta troviamo sia il modello **Sporting**, con canna ottagonale color damasco, mirino regolabile e stecher, sia i modelli **Infantry** e **Cavalry** con canna tonda brunita, trattenuta da fascette, mirino fisso e tabacchiera. Del modello Infantry è disponibile la versione **Berdan**, dotata di stecher a due grilletti. Tutti i modelli, inoltre, presentano una tacca di mira con alzo e cursore.

*Among the paper cartridge Sharps rifles you can find the **Sporting** model with octagonal barrel rust brown finish colour, adjustable front sight and set trigger, the **Infantry** and **Cavalry** models with blue round barrel, kept by bands, have fixed front sight and patchbox on the stock. Of the Infantry model there is also the **Berdan** version, equipped with double set trigger. All the models are equipped with graduated rear sight with sliding plate.*

1862 CONFEDERATE SHARPS CARBINE

S.763

1862-1864

Mod. S.763

Fra le armi prodotte negli arsenali della Confederazione, durante la guerra fra gli stati d'America, vi era una carabina mutuata dal modello 1859 Sharps e fabbricata in circa duemila esemplari dalla S.C. Robinson Arms Manufactory di Richmond, in Virginia, dal 1862 al 1863. La nostra replica è destinata agli appassionati di armi americane e alle rievocazioni storiche delle battaglie della guerra di secessione.

Among the guns produced in the Confederate arsenals during the American Civil War, there was a carbine borrowed from the 1859 Sharps model and produced in about two thousand units by the "S.C. Robinson Arms Manufactory" in Richmond, Virginia from 1862 to 1863. Our reproduction gun is addressed to the fond shooters of American guns and to the historical re-enactors of the Civil War battles.

BOSSOLI IN OTTONE - BRASS CARTRIDGE CASING USA517

PER/FOR 1859 - 1863 SHARPS

- USA 517-45I:** per calibro .45 (palla stile originale)
for .45 caliber (original design bullet)
- USA 517-54A:** per calibro .54 (palla stile moderno)
for .54 caliber (modern design bullet)
- USA 517-54B:** per calibro .54 (palla stile originale)
for .54 caliber (original design bullet)



Mod.	Cal.	Righe Grooves	Passo Twist	Lungh. canna Barrel length	Lungh. totale Overall length	Peso Weight	Stecher Set Trigger	Diostra Creedmoor	Mirino a tunnel
			mm - inches	mm - inches	mm - inches	kg - lbs			
⊙ S.755	.45	6	460 - 1:18	813 - 32	1.240 - 48 ¹ / ₈	4,900 - 10.79	•	-	-
⊙ S.755	.54	6	1.200 - 1:48	813 - 32	1.240 - 48 ¹ / ₈	4,600 - 10.13	-	-	-
⊙ S.760	.54	6	1.200 - 1:48	760 - 30	1.190 - 46 ¹ / ₈	4,300 - 9.47	-	-	-
⊙ S.761	.54	6	1.200 - 1:48	760 - 30	1.190 - 46 ¹ / ₈	4,300 - 9.47	•	-	-
⊙ S.763	.54	6	1.200 - 1:48	560 - 22	985 - 38 ⁹ / ₁₆	3,700 - 8.15	-	-	-
⊙ S.766	.54	6	1.200 - 1:48	560 - 22	995 - 39 ¹ / ₁₆	3,800 - 8.37	-	-	-

The U.S. Army Breech Loading Rifle



SPRINGFIELD TRAPDOOR

CARBINE

Mod. S.900 - Standard

Mod. L.900 - Deluxe

Mod. LL.900 - Extra Deluxe

1873-1885

RIFLE

Mod. S.905 - Standard

Mod. L.905 - Deluxe

Mod. LL.905 - Extra Deluxe

OFFICER

Mod. S.910 - Standard

Mod. L.910 - Deluxe

Mod. LL.910 - Extra Deluxe

USA 129



S.905

Extra Deluxe Model

Deluxe model

S.910

S.900

S.906



S.900 - 905 - S.910

SPRINGFIELD TRAPDOOR LONG RANGE RIFLE S.906

Mod. S.906

Prodotto appositamente per il tiro a lunga distanza, è provvisto di impugnatura a pistola zigrinata che garantisce una migliore stabilità ed è completato con diottra e mirino a tunnel.

Expressly produced for the long distance shooting, it is equipped with a detachable wood pistol grip, checkered, for a better shooting stability performance and it is completed with creedmoor and tunnel front sight with interchangeable inserts.

IMPUGNATURA A PISTOLA USA129

DETACHABLE PISTOL GRIP

USA 129

Impugnatura a pistola applicabile a tutti i modelli Springfield Trapdoor.

Detachable wood pistol to fit all Springfield Trapdoor models.

Al termine della Guerra Civile (1865), il dipartimento della guerra dovette sostituire i moschetti ad avvan carica con armi a cartuccia metallica. Tra il 1865 e il 1866 apparve la prima trasformazione di uno Springfield ad avvan carica realizzata da Allin e nel 1868 nacque il primo "Rifle Trapdoor", ulteriormente modificato nel 1870; tre anni dopo un nuovo fucile in calibro .45-70 diede la risposta a tutte le esigenze. Nei vent'anni che seguirono furono prodotte cospicue quantità dello Springfield Trapdoor, fra le quali numerose versioni a canna liscia, per cadetti, per il tiro di precisione e circa cinquecento destinate agli Ufficiali. Lo Springfield Trapdoor, tipica arma dei soldati americani, era in dotazione alle truppe anche durante la guerra ispano-americana (1898-1899).

La Davide Pedersoli ha il piacere di riproporre i tre modelli più significativi: il fucile da **Fanteria** (S.905), la carabina da **Cavalleria** (S.900) e il fucile da **Ufficiale** (S.910), dotato di stecher, e completato da tacca di mira e diottra regolabile in verticale e orizzontale. Tutti i modelli, fedeli agli originali, rappresentano un intreccio di tradizione armiera, arte e alta tecnologia. Le versioni Deluxe (L) ed Extra Deluxe (LL) sono caratterizzate da ricche incisioni. Nella versione Extra Deluxe, impreziosità da rimessi in oro sulla cartella, l'incisione è eseguita anche sulla fascetta di tenuta canna.

At the end of the Civil War (1865), the war department had to replace the excellent muzzle loading muskets with metallic cartridge rifles. Between 1865 and 1866 appeared the first transformation of a muzzle loading Springfield musket made by Allin and in 1868 the first "Trapdoor Rifle" was built, further modified in 1870; three years later a new rifle in the .45-70 caliber answered to all the exigencies. During the following 20 years quite a big number of Springfield Trapdoor rifles have been manufactured, among them also many versions with smooth barrel for cadets, for the target shooting and destined to the Officers. The Springfield Trapdoor rifle is a typical gun of the American soldiers. It equipped the troops also during the Spanish-American War (1898-1899).

Davide Pedersoli Co. is pleased to be able to offer flawless reproductions of the three most significant models: the **U.S. Army Rifle** (S.905), the **U.S. Cavalry Carbine** (S.900) and the **Officer's Rifle** (S.910), this last equipped with a single set trigger, rear sight and Creedmoor sight adjustable in elevation and windage. All of these follow the originals perfectly and blend traditional gunsmith's handcraft arts to state of the art technology. The Deluxe (L) and Extra Deluxe (LL) versions are characterized by rich engravings. The Extra Deluxe version, more precious for the gold inlays on the frame, the engraving is made also on the stock's bands.

Mod.	Cal.	Righe Grooves	Passo Twist mm - inches	Lungh. canna Barrel length mm - inches	Lungh. totale Overall length mm - inches	Peso Weight kg - lbs	Slaccher Set trigger	Diottra Creedmoor	Mirino a tunnel Tunnel sight
S./L./LL.900	.45-70	3	560 - 1:22	558 - 22	1.049 - 41 ³ / ₁₆	3.300 - 7.27	-	-	-
S./L./LL.905	.45-70	3	560 - 1:22	828 - 32 ⁵ / ₈	1.318 - 51 ⁷ / ₈	4.000 - 8.81	-	-	-
S.906	.45-70	6	460 - 1:18	828 - 32 ⁵ / ₈	1.318 - 51 ⁷ / ₈	4.200 - 9.25	USA 430	USA 455	-
S./L./LL.910	.45-70	6	460 - 1:18	660 - 26	1.150 - 45 ³ / ₁₆	3.500 - 7.71	•	•	-



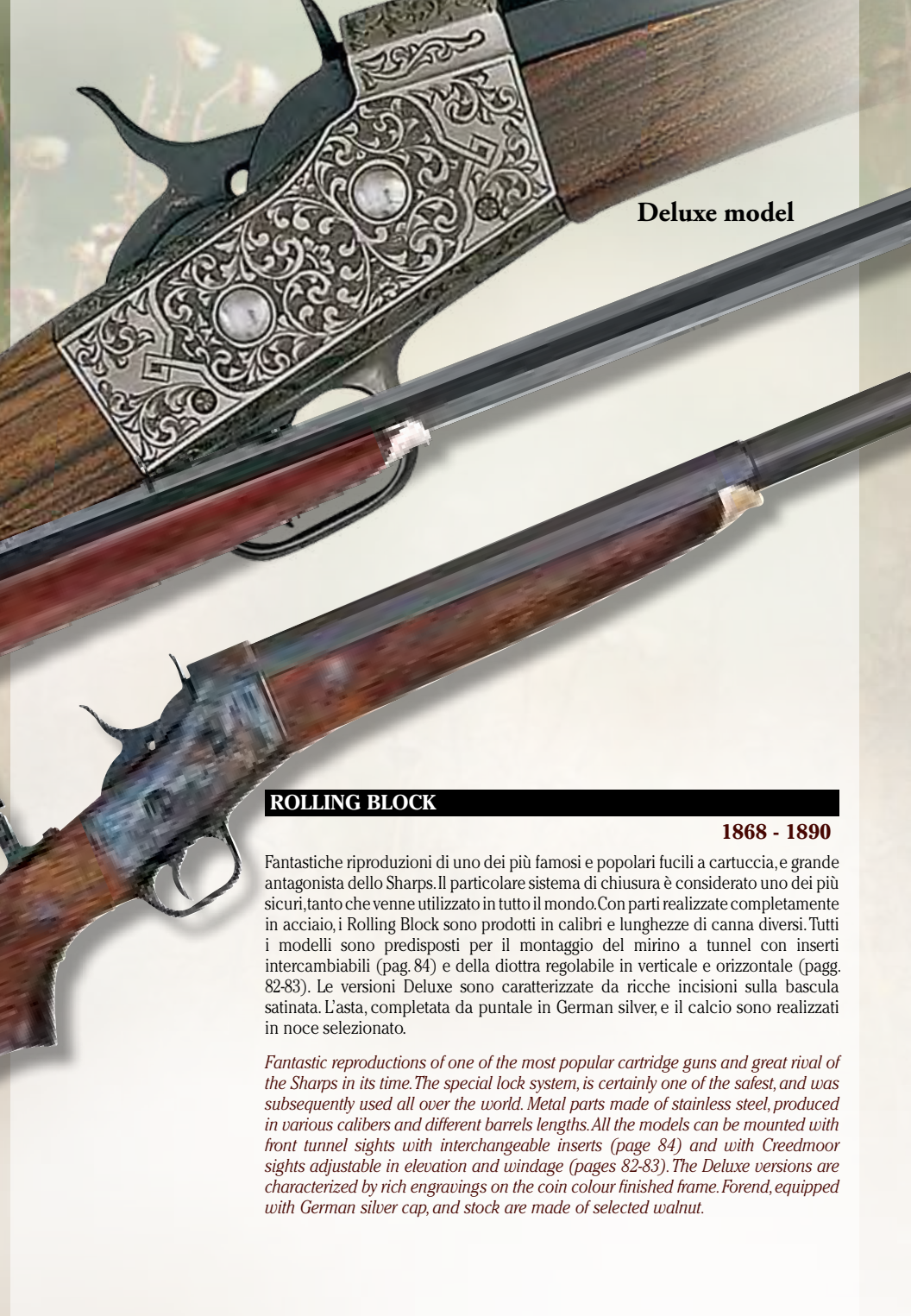

Deluxe model

ROLLING BLOCK

1868 - 1890

Fantastiche riproduzioni di uno dei più famosi e popolari fucili a cartuccia, e grande antagonista dello Sharps. Il particolare sistema di chiusura è considerato uno dei più sicuri, tanto che venne utilizzato in tutto il mondo. Con parti realizzate completamente in acciaio, i Rolling Block sono prodotti in calibri e lunghezze di canna diversi. Tutti i modelli sono predisposti per il montaggio del mirino a tunnel con inserti intercambiabili (pag. 84) e della diottra regolabile in verticale e orizzontale (pagg. 82-83). Le versioni Deluxe sono caratterizzate da ricche incisioni sulla bascula cromata. L'asta, completata da puntale in German silver, e il calcio sono realizzati in noce selezionato.

Fantastic reproductions of one of the most popular cartridge guns and great rival of the Sharps in its time. The special lock system, is certainly one of the safest, and was subsequently used all over the world. Metal parts made of stainless steel, produced in various calibers and different barrels lengths. All the models can be mounted with front tunnel sights with interchangeable inserts (page 84) and with Creedmoor sights adjustable in elevation and windage (pages 82-83). The Deluxe versions are characterized by rich engravings on the coin colour finished frame. Forend, equipped with German silver cap, and stock are made of selected walnut.



ROLLING BLOCK SILHOUETTE

S.865

Mod. S.865

Versione del fucile Rolling Block, con canna ottagonale conica brunita e con bascula e fornimenti in acciaio tartarugato. L'arma, molto competitiva nel tiro alla Silhouette, da cui prende il nome, è dotata di stecher a doppio grilletto. Il calcio, in legno di noce, è foggiato con la tipica configurazione per il tiro in appoggio: dorso diritto, ampio calciolo, impugnatura a pistola con due pannelli laterali zigrinati; l'asta è completata da puntale metallico.

Version of the Rolling Block rifle, with tapered octagonal blue barrel, case hardened frame and metal parts. The rifle is really competitive in the Silhouette shooting, from which the name is taken, equipped with double set trigger. The walnut stock is shaped in the typical configuration used in the off hand shooting as well as for shooting from crossed sticks or bench: high straight comb meets NRA current rules, large butt plate, checkered pistol grip; forend with metal cap.

ROLLING BLOCK SUPER MATCH

S.876

Mod. S.876

Fedele riproduzione del fucile prodotto nel XIX secolo in occasione della famosa competizione internazionale di tiro a lunga distanza, coordinata dalla N.R.A. (National Rifle Association), svoltasi il 26 settembre 1874 a Creedmoor, in Long Island. Calcio e asta in noce selezionato e zigrinati. Il calcio con impugnatura a pistola è particolarmente adatto per il tiro a lunga distanza. L'asta è completata da puntale in German silver.

Accurate reproduction of the rifle produced in 19th Century on the occasion of the famous international long distance shooting competition coordinated by N.R.A. (National Rifle Association) on the 26th September of 1874, Creedmoor, Long Island. Stock and forend made of selected walnut, checkered. The pistol grip stock is particularly comfortable for the long distance shooting. The forend is completed with a German silver cap.

Mod.	Cal.	Righe Grooves	Passo Twist mm - inches	Lungh. canna Barrel length mm - inches	Lungh. totale Overall length mm - inches	Peso Weight kg - lbs	Stecher Set trigger	Diostra Creedmoor	Mirino a tunnel Tunnel sight
S./L.852	.45-70	6	460 - 1:18	762 - 30	1.187 - 46 ¹ / ₄	4,600 - 10.13		-	-
S./L.852	.357 Mag.	8	460 - 1:18	762 - 30	1.187 - 46 ¹ / ₄	4,800 - 10.57		-	-
S.865	.45-70	6	460 - 1:18	762 - 30	1.187 - 46 ¹ / ₄	4,600 - 10.13		-	-
S./L.870	.45-70	6	460 - 1:18	762 - 30	1.187 - 46 ¹ / ₄	4,700 - 10.35		USA 436	USA 455
S./L.870	.45-90	6	460 - 1:18	762 - 30	1.187 - 46 ¹ / ₄	4,700 - 10.35		USA 436	USA 455
S./L.870	.357 Mag.	8	460 - 1:18	762 - 30	1.187 - 46 ¹ / ₄	4,900 - 10.79		USA 436	USA 455
S.876	.45-70	6	460 - 1:18	864 - 34	1.292 - 50 ⁷ / ₈	5,400 - 11.89		USA 436	USA 455
S.876	.45-90	6	460 - 1:18	864 - 34	1.292 - 50 ⁷ / ₈	5,400 - 11.89		USA 436	USA 455



ROLLING BLOCK LONG RANGE

S.870 - L.870

Mod. S.870 - Standard

Mod. L.870 - Deluxe

Fra i fucili per il tiro alla lunga distanza, questa versione è prodotta con canna ottagonale conica, con finitura brunita. Il calcio è dotato di impugnatura a pistola con pannelli zigrinati. La bascula e i fornimenti sono realizzati in acciaio e presentano una finitura colore tartaruga. E' completato da diostra regolabile e mirino a tunnel con inserti intercambiabili.

Among the long range target shooting rifles, this version is featuring octagonal conical barrel, blue finish. Checkered pistol grip stock. The frame and the metal parts are made of case hardened steel. Equipped with adjustable Creedmoor sight and tunnel front sight with interchangeable inserts.

ROLLING BLOCK TARGET

S.852 - L.852

Mod. S.852 - Standard

Mod. L.852 - Deluxe

Versione del modello Long Range realizzata con calcio all'inglese. E' dotato di tacca di mira a rampa regolabile in verticale.

Version of Long Range model produced with straight stock. It is equipped with ramp rear sight adjustable in elevation.

The Buffalo Hunter Rifles

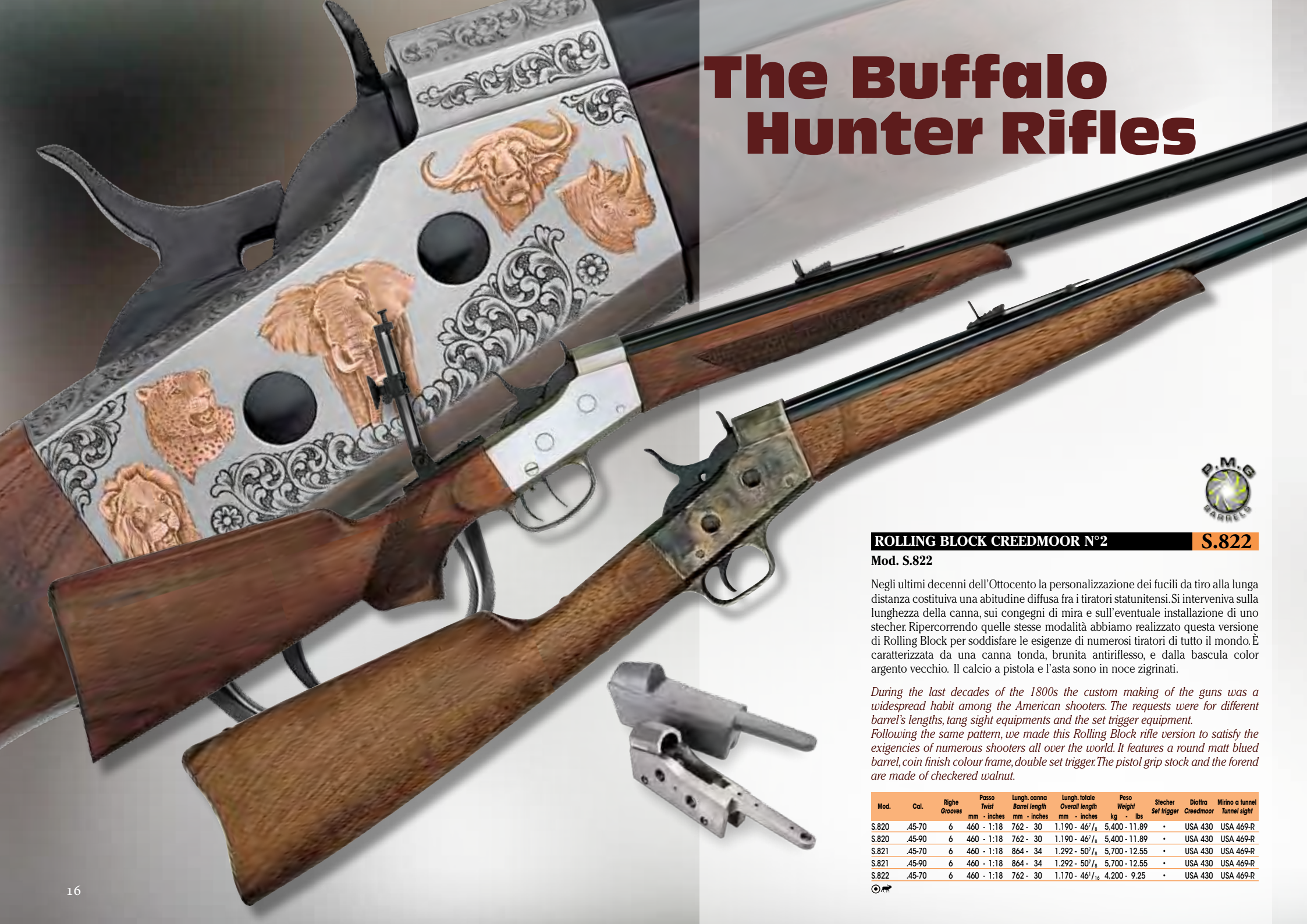

ROLLING BLOCK CREEDMOOR N°2

S.822

Mod. S.822

Negli ultimi decenni dell'Ottocento la personalizzazione dei fucili da tiro alla lunga distanza costituiva una abitudine diffusa fra i tiratori statunitensi. Si interveniva sulla lunghezza della canna, sui congegni di mira e sull'eventuale installazione di uno stecher. Ripercorrendo quelle stesse modalità abbiamo realizzato questa versione di Rolling Block per soddisfare le esigenze di numerosi tiratori di tutto il mondo. È caratterizzata da una canna tonda, brunita antiriflesso, e dalla bascula color argento vecchio. Il calcio a pistola e l'asta sono in noce zigrinati.

During the last decades of the 1800s the custom making of the guns was a widespread habit among the American shooters. The requests were for different barrel's lengths, tang sight equipments and the set trigger equipment.

Following the same pattern, we made this Rolling Block rifle version to satisfy the exigencies of numerous shooters all over the world. It features a round matt blued barrel, coin finish colour frame, double set trigger. The pistol grip stock and the forend are made of checkered walnut.

Mod.	Cal.	Righe Grooves	Passo Twist mm - inches	Lungh. canna Barrel length mm - inches	Lungh. totale Overall length mm - inches	Peso Weight kg - lbs	Stecher Set trigger	Diaftra Creedmoor	Mirino a tunnel Tunnel sight
S.820	45-70	6	460 - 1:18	762 - 30	1.190 - 46 7/8	5,400 - 11.89	•	USA 430	USA 469-R
S.820	45-90	6	460 - 1:18	762 - 30	1.190 - 46 7/8	5,400 - 11.89	•	USA 430	USA 469-R
S.821	45-70	6	460 - 1:18	864 - 34	1.292 - 50 7/8	5,700 - 12.55	•	USA 430	USA 469-R
S.821	45-90	6	460 - 1:18	864 - 34	1.292 - 50 7/8	5,700 - 12.55	•	USA 430	USA 469-R
S.822	45-70	6	460 - 1:18	762 - 30	1.170 - 46 1/8	4,200 - 9.25	•	USA 430	USA 469-R





S.822

S.812

S.820-S.821

S.813

S.844

ROLLING BLOCK JOHN BODINE S.820 - S.821

Mod. S.820 - S.821 - Standard
Mod. L.820 - L.821 - Deluxe

Tra le diverse proposte della Remington dedicate ai tiratori di precisione nella seconda metà dell'Ottocento, vi furono i *custom rifles* dotati, a richiesta, di stecher. Questo modello di Rolling Block è dotato di stecher a due grilletti, che lo rende particolarmente adatto per il tiro di precisione.

È prodotto con canna ottagonale pesante brunita anti-riflesso, da 30"/762 mm (S.820), e da 34"/864 mm (S.821). Il calcio a pistola, in noce selezionato, consente una impugnatura confortevole per il tiro alle lunghe distanze; l'asta, anch'essa in noce, è completata con puntale in German silver.

La versione Deluxe è arricchita da incisioni sulla bascula color argento vecchio.

To comply with target shooters and hunters requests in the late 1800s, Remington offered custom built rifles equipped, on request, with set triggers.

This version of the famous Rolling Block equipped with double set trigger which enhance the use of this rifle in long range target competition. A heavy 30" octagonal barrel with blue matt finish is used on the model S.820 and this same type barrel 34" is on model S.821. The comfortable pistol grip stock and forend are made from selected walnut and the forend has an inlet German silver cap.

The Deluxe model is characterized by an accurate engraving on the coin colour finish frame.

ROLLING BLOCK SPORTING S.812

Mod. S.812

Realizzato con canna tondo-conica brunita e con le altre parti in acciaio tartarugate, è dotato di tacca di mira regolabile. È disponibile in diversi calibri idonei all'impiego venatorio.

Produced with a round barrel, blue finish and the metal parts case hardened colour. Equipped with adjustable rear sight is available in different calibers idoneous for the hunting.

ROLLING BLOCK BABY CARBINE S.813

Mod. S.813

Carabina estremamente maneggevole è prodotta con canna tondo-conica brunita e tutte le parti in acciaio color tartaruga. È dotata di tacca di mira con alzo e mirino regolabili.

Extremely handy rifle, produced with a round barrel, blue finish, metal parts case hardened colour. Equipped with adjustable rear sight and front sight.

Mod.	Cal.	Righe Grooves	Passo Twist mm - inches	Lungh. canna Barrel length mm - inches	Lungh. totale Overall length mm - inches	Peso Weight kg - lbs	Stecher Set trigger	Dioftra Creedmoor	Mirino a tunnel Tunnel sight
S.812	.30-30 Winch.	6	306 - 1:12	711 - 28	1.136 - 44 ⁹ / ₁₆	4,000 - 8.81	-	-	-
S.812	.38-55 Winch.	6	460 - 1:18	711 - 28	1.136 - 44 ⁹ / ₁₆	3,900 - 8.59	-	-	-
S.813	.44-40 Winch.	6	914 - 1:36	508 - 20	933 - 36 ³ / ₁₆	3,400 - 7.49	-	-	-
S.813	.45 Colt	6	400 - 1:16	508 - 20	933 - 36 ³ / ₁₆	3,400 - 7.49	-	-	-
S.813	.357 Mag.	8	460 - 1:18	508 - 20	933 - 36 ³ / ₁₆	3,600 - 7.93	-	-	-



ROLLING BLOCK MISSISSIPPI S.844

Mod. S.844

Ispirata al famoso Rolling Block, questa versione moderna e maneggevole è l'arma ideale per il cacciatore. La canna, take down, flottante, con brunitura nera antiriflesso e mirino con inserto di fibra ottica, è realizzata in acciaio ad alto tenore di carbonio e la rigatura è ottenuta tramite brocciatura. La bascula è in lega metallica abbellita da una gradevole incisione. Il calcio e l'asta, in legno di noce, sono completati da due magliette portacinghia a sgancio rapido. Alla calciatura può essere applicata una impugnatura a pistola smontabile. Sulla canna è possibile installare una base picatinny per il montaggio del cannocchiale.

Inspired by the famous Rolling Block, this modern and handy version is the ideal gun for hunting. The take down barrel with matt blue finish is made of high carbon steel, broached rifling and is equipped with a fiber optic front sight. The alloy metal frame features attractive engraving. The walnut stock, that can be equipped with a detachable pistol grip, and the forend are supplied with sling swivels, quickly detachable. The barrel is drilled and tapped to mount a picatinny base for the scope.

Mod.	Cal.	Righe Grooves	Passo Twist mm - inches	Lungh. canna Barrel length mm - inches	Lungh. totale Overall length mm - inches	Peso Weight kg - lbs	Stecher Set trigger	Dioftra Creedmoor	Mirino a tunnel Tunnel sight
S.844	.357 Mag.	8	460 - 1:18	660 - 26	1.065 - 41 ¹³ / ₁₆	3,400 - 7.49	-	-	-
S.844	.38-55 Winch.	6	460 - 1:18	660 - 26	1.065 - 41 ¹³ / ₁₆	3,300 - 7.27	-	-	-
S.844	.45 Colt	6	400 - 1:16	660 - 26	1.065 - 41 ¹³ / ₁₆	3,200 - 7.05	-	-	-
S.844	.45-70	6	460 - 1:18	660 - 26	1.065 - 41 ¹³ / ₁₆	3,200 - 7.05	-	-	-



High Precision

S.804-S.805

S.806-S.807



PEDERSOLI HIGH WALL SPORTING S.804 - S.805
PEDERSOLI HIGH WALL CLASSIC S.806 - S.807

Un *single shot rifle* fra le più famose armi americane della fine del 1800 destinate al tiro alla lunga distanza. La canna, con rigatura ottenuta per brocciatura, è realizzata in acciaio ad alto tenore di carbonio e brunita antiriflesso. La bascula è finita color tartaruga. Lo scatto è servito da stecher a grilletto singolo. Il calcio risulta sufficientemente diritto per consentire un'ottima collimazione nella posizione di tiro a terra. Completato con tacca di mira tipo Winchester e mirino a lama, è predisposto per l'applicazione della diottra e del mirino a tunnel. La versione **Classic** differisce dal modello Sporting per la foggia del guardamano.

*Among the rifles that have proudly descended from the legendary American late eighteenth century era, there is this classic single shot rifle designed for long range target shooting. The broached rifling barrel is made of high carbon steel, matt blue. The frame has a case hardened colour. It is equipped with a single set trigger. The rifle is equipped with Winchester type rear sight and a blade front sight, drilled and tapped to a suitable tang sight matched with the tunnel front sight. The **Classic** model differentiates for the trigger guard feature.*

Mod.	Cal.	Righe Grooves	Passo Twist mm - inches	Lungh. canna Barrel length mm - inches	Lungh. totale Overall length mm - inches	Peso Weight kg - lbs	Slecher Set trigger	Diottra Creedmoor	Mirino a tunnel Tunnel sight
S.804 - S.806	.45-70	6	460 - 1:18	813 - 32	1.230 - 48 1/16	5,300 - 11.67	•	-	-
S.805 - S.807	.38-35 Winch.	6	305 - 1:12	762 - 30	1.180 - 46 1/2	5,300 - 11.67	•	-	-





S.758

S.759

S.844

OUR .22 CALIBERS

SHARPS BENCH REST

S.758

Mod. S.758

Questo modello di fucile Sharps è dedicato ai tiratori delle specialità del Bench Rest che desiderano impiegare un'arma caratterizzata da forti connotazioni storiche: una proposta ricca di sapore antico per la scelta del tiratore moderno. Uno dei punti di forza dell'arma è la canna Lothar Walther con finitura esterna di colore nero antiriflesso. La bascula e i fornimenti sono finiti color tartaruga. Il calcio e l'astina sono realizzati in noce con finitura a olio. La canna è predisposta per l'applicazione del cannocchiale (suggeriamo Malcolm short 6x - USA 508-6).

This Sharps rifle is equipped specially for the Bench Rest shooters who want to practice with a gun having strong historical connotations. One of the main technical points of the rifle is the Lothar Walther barrel with a matt blue finish. The frame and the steel parts are case hardened finish. Both the stock, which has a higher comb to allow better use of the telescope sight, and the forend are made of walnut, oil finished. The barrel is drilled and tapped to mount the telescope sight (we suggest Malcolm short scope 6x model - USA 508-6).

SHARPS LIGHT

S.759-022

SHARPS LIGHT VARMINT HUNTER

S.759-22

Ispirata all'intramontabile Sharps, questa moderna riproduzione camerata per la cartuccia calibro .22 L.R. può soddisfare sia gli storici sia gli appassionati del tiro informale e del plinking. Eccezion fatta per la leva di armamento che assicura un ottimo accesso allo stecher, il peso e le dimensioni sono inferiori rispetto a quelli di uno Sharps classico. La canna, tonda, presenta una brunitura nera antiriflesso; la codetta della bascula è predisposta per l'installazione di una diottra. Un'arma pratica e divertente nell'impiego, estremamente precisa e caratterizzata da un ottimo rapporto qualità-prezzo. Disponibile anche in calibro .22 Hornet (modello VARMINT HUNTER).

Inspired by the ever-popular Sharps rifles, this modern gun reproduction chambered for the .22 LR cartridge can satisfy both the historians and those shooters fond of the informal target shooting as well as competing in .22 caliber Silhouette matches or small game hunting. The lever and the double set trigger are comfortable like the usual 1874 Sharps rifles but this one has reduced weight and dimensions compared with the classic large caliber Sharps rifles. The round barrel is blue matt blue finish; the tang is drilled and tapped to mount a Creedmoor sight. A practical and enjoyable gun, extremely accurate and having a good price-quality relation. Also available chambered for the .22 Hornet cartridge (VARMINT HUNTER MODEL).

ROLLING BLOCK MISSISSIPPI

S.844

Mod. S.844

Questa versione del Rolling Block Mississippi, grazie al piccolo calibro, si rivela idonea tanto per la caccia alla selvaggina di piccola taglia e ai nocivi quanto per il tiro informale come il plinking. Anch'essa molto pratica e maneggevole e con la possibilità di installare sulla canna un cannocchiale.

This version of the Rolling Block Mississippi rifle, thanks to its small caliber, is suitable for small game hunting and rodents, as well as for informal shooting, like plinking. Practical and handy the rifle can be equipped with the scope base on the barrel.

Mod.	Cal.	Righe Grooves	Passo Twist mm - inches	Lungh. canna Barrel length mm - inches	Lungh. totale Overall length mm - inches	Peso Weight kg - lbs	Stecher Set Trigger	Dioftra Creedmoor	Mirino a tunnel Tunnel sight
S.758	.22 LR	8	416 - 1:16	700 - 27 ⁷ / ₁₆	1.130 - 44 ¹ / ₂	5,900 - 12,99	*	USA 465	USA 426
S.759	.22 LR	6	406 - 1:15	610 - 24	1.040 - 41	3,500 - 7,71	*	-	-
S.759	.22 Hornet	6	406 - 1:15	610 - 24	1.040 - 41	3,500 - 7,71	*	-	-
S.844	.22 LR	8	416 - 1:16	558 - 22	965 - 37 ¹⁵ / ₁₆	2,950 - 6,50	*	-	-



Deluxe model



Sporter model



PEDERSOLI "LIGHTING" PUMP ACTION

Riproduzione di una delle armi statunitensi più utilizzate sin dal 1884, oggi molto ambita nel Cowboy Action Shooting. Rispetto al modello originale, di cui vengono mantenuti l'estetica e il fascino, sono state realizzate importanti modifiche per rendere l'arma più sicura e funzionale e per ottenere una più moderna organizzazione meccanica adeguata alle esigenze del tiratore dei nostri tempi.

Disponibile nelle versioni **Rifle, Carbine, Baby Carbine e Sporter**. Nella versione Sporter può essere applicata una impugnatura a pistola con pannelli zigrinati (USA 134). Tale accessorio, assieme al tipico calciolo lungo e diritto, si rivela idoneo per una imbracciata rapida e istintiva.

Per ogni versione vengono offerti diversi allestimenti: **Standard**, bascula e fornimenti con brunitura nera, calcio in noce, canna tonda; **Premium**, con bascula tartarugata, calcio in noce "semi-fancy" zigrinato, canna ottagonale; **Deluxe**, con bascula e paragrilletto colore argento vecchio con incisione rifinita a mano, calcio in noce "fancy" zigrinato a passo fine, canna tonda oppure ottagonale.



Premium model

Standard model

Standard carbine

PEDERSOLI "LIGHTING" PUMP ACTION

A reproduction of one of the most used guns in the U.S. since 1884, very much favoured today in the Cowboy Action Shooting. Compared to the original model, of which the aesthetics and fascination are maintained, some important modifications have been applied to make the gun safer and more workable to obtain a modern mechanism suitable to the needs of our times. Available in the following versions: **Rifle, Carbine, Baby Carbine and Sporter.**

For the Sporter version it is possible to assemble a pistol grip with checkered sides (USA 134). This accessory together with the typical long and straight butt plate, are ideal for a fast and instinctive shouldering. Each version is offered with three different finishes: **Standard** with blue action and furniture, walnut stock, round barrel; **Premium** with case hardened action, checkered semi-fancy walnut stock, octagonal barrel; **Deluxe** with old silver action and trigger guard with hand finished engraving, fancy walnut stock, fine checkering, round or octagonal barrel.

- A** - L'otturatore guidato non può fuoriuscire dalla bascula; progettato e realizzato in modo da escludere la percussione della cartuccia se non a chiusura completa.
- B** - L'estrattoe a molla separata garantisce un migliore funzionamento.
- C** - Il percussore lanciato costituisce una sicurezza importante; con cane abbattuto e, pur se con il colpo in canna, assicura che il percussore stesso rimanga staccato dall'innesco della cartuccia.
- D** - Congegno per scaricare l'arma: consente di scaricare le cartucce non esplose dall'arma, senza che avvenga l'abbattimento del cane sul percussore.
- E** - Tubo serbatoio: è stato migliorato rispetto all'originale risolvendo gli inconvenienti della facile usura.
- F** - Congegno per lo sparo a colpo singolo. Ai fini della sicurezza è necessario rilasciare il grilletto prima di potere effettuare il tiro successivo.
- G** - Il grilletto funziona soltanto con l'otturatore completamente chiuso, scongiurando ogni rischio di sparo accidentale.

- A - Bolt is designed and built to ensure that it is full engaged prior to firing of the rifle.*
- B - The extractor has a separate spring, providing more reliable extraction.*
- C - Inertia firing pin design provides additional safety.*
- D - Unloading latch provides a safer means in which to unload the rifle while preventing the hammer from striking the firing pin.*
- E - Improved magazine (ten rounds) and loading gate for reliable loading and feeding.*
- F - Single shot device for a safer use of the gun.*
- G - Trigger system has been redesigned to only fire when the bolt is fully in battery.*

Mod.	Code mod. Sporter	Cal.	Righe Grooves	Passo Twist	Lung. canna Barrel length	Lung. totale Overall length	Peso Weight	Canna / Barrel
				mm - inches	mm - inches	mm - inches	kg - lbs	
V./L.920	V./L.926	.357 Magnum	8	460 - 1:18	508 - 20"	932 - 36 ¹¹ / ₁₆ "	2,900 - 6.39	ottagon./octagonal
V./L.920	V./L.926	.44-40 Winch.	6	914 - 1:36	508 - 20"	932 - 36 ¹¹ / ₁₆ "	2,900 - 6.39	ottagon./octagonal
V./L.920	V./L.926	.45 Colt	6	400 - 1:16	508 - 20"	932 - 36 ¹¹ / ₁₆ "	2,900 - 6.39	ottagon./octagonal
V./L.921	V./L.927	.357 Magnum	8	460 - 1:18	610 - 24"	1.038 - 40 ⁷ / ₁₆ "	3,100 - 6.83	ottagon./octagonal
V./L.921	V./L.927	.44-40 Winch.	6	914 - 1:36	610 - 24"	1.038 - 40 ⁷ / ₁₆ "	3,100 - 6.83	ottagon./octagonal
V./L.921	V./L.927	.45 Colt	6	400 - 1:16	610 - 24"	1.038 - 40 ⁷ / ₁₆ "	3,100 - 6.83	ottagon./octagonal
V./L.922	V./L.928	.357 Magnum	8	460 - 1:18	660 - 26"	1.088 - 42 ³ / ₁₆ "	3,300 - 7.28	ottagon./octagonal
V./L.922	V./L.928	.44-40 Winch.	6	914 - 1:36	660 - 26"	1.088 - 42 ³ / ₁₆ "	3,300 - 7.28	ottagon./octagonal
V./L.922	V./L.928	.45 Colt	6	400 - 1:16	660 - 26"	1.088 - 42 ³ / ₁₆ "	3,300 - 7.28	ottagon./octagonal
S./L.923	S./L.931	.357 Magnum	8	460 - 1:18	660 - 26"	1.088 - 42 ³ / ₁₆ "	3,300 - 7.28	tonda / round
S./L.923	S./L.931	.44-40 Winch.	6	914 - 1:36	660 - 26"	1.088 - 42 ³ / ₁₆ "	3,300 - 7.28	tonda / round
S./L.923	S./L.931	.45 Colt	6	400 - 1:16	660 - 26"	1.088 - 42 ³ / ₁₆ "	3,300 - 7.28	tonda / round
S./L.924	S./L.929	.357 Magnum	8	460 - 1:18	508 - 20"	932 - 36 ¹¹ / ₁₆ "	2,900 - 6.39	tonda / round
S./L.924	S./L.929	.44-40 Winch.	6	914 - 1:36	508 - 20"	932 - 36 ¹¹ / ₁₆ "	2,900 - 6.39	tonda / round
S./L.924	S./L.929	.45 Colt	6	400 - 1:16	508 - 20"	932 - 36 ¹¹ / ₁₆ "	2,900 - 6.39	tonda / round
S./L.925	S./L.930	.357 Magnum	8	460 - 1:18	610 - 24"	1.038 - 40 ⁷ / ₁₆ "	3,100 - 6.83	tonda / round
S./L.925	S./L.930	.44-40 Winch.	6	914 - 1:36	610 - 24"	1.038 - 40 ⁷ / ₁₆ "	3,100 - 6.83	tonda / round
S./L.925	S./L.930	.45 Colt	6	400 - 1:16	610 - 24"	1.038 - 40 ⁷ / ₁₆ "	3,100 - 6.83	tonda / round

S= Standard - V= Premium - L= Deluxe

The Big Game Rifle



MODEL 86/71 LEVER ACTION CLASSIC

Mod. S.740 - Standard

Mod. V.740 - Premium

Intervenendo con importanti variazioni tecniche rispetto al precedente modello 1886 progettato da John M. e Matthew S. Browning, il fucile a leva 86/71 viene identificato come l'unica arma camerata per una specifica cartuccia (.348 WCF) nonché come l'ultimo fucile a leva "big frame" prodotto dalla Winchester. Reclamizzato come *The Universal Big-Game Rifle*, il Modello 71 fu accolto con entusiasmo dagli amanti della caccia. La nostra azienda è particolarmente fiera di riproporre questa famosa arma della prima metà del XIX secolo, anche se destinata all'impiego di una cartuccia, il .45-70, storicamente più nota e oggi largamente diffusa. Il Lever Action mod. 86/71 è predisposto per il montaggio di una diottra posizionata lateralmente alla bascula e della diottra PEDERSOLI BOLT applicabile sull'otturatore. La bascula, forgiata e lavorata CNC, la canna, con rigatura ottenuta per brocciatura, e il serbatoio presentano una finitura con brunitura nera; il calcio, con impugnatura a pistola, e l'asta sono in noce e completati con pannelli laterali ziggrinati.

L'arma è disponibile anche nell'allestimento **Premium** con bascula e coccia tartarugati e calcio e asta in noce selezionato.



S.740 - V.740

Introducing important technical variations to the previous Model 1886 designed by John M. and Matthew S. Browning, the Lever Action 86/71 is identified as the first rifle chambered for a specific cartridge (.348 WCF) as well as for being the last "big frame" lever action rifle produced by Winchester. Advertised as The Universal Big Game Rifle, the Model 71 was welcomed with enthusiasm by big game hunters. Our company is particularly proud to produce this famous rifle of the first half of the twentieth century, chambered for a well known historical cartridge, the .45-70, which is readily available today. The Lever Action 86/71 is drilled and tapped to be equipped with a side frame mount Creedmoor sight and with the PEDERSOLI BOLT Creedmoor sight. The broach rifled barrel and the magazine are blue finished, the stock, with chequered pistol grip and forend are of walnut.

The frame is forged and CNC machined, with a blue finish for the **Standard** version and in the **Premium** model case hardened frame and butt cap and selected walnut stock and forend.

MODEL 86/71

LEVER ACTION BOARBUSTER

Mod. S.741 - Standard

Mod. M.741 - Camo

L'arma da Big Game preferita dai "recuperatori" per la sua eccezionale ergonomia, fluidità e sicurezza che ne consente l'utilizzo anche nel bosco fitto. È allestita con mirino in fibra ottica montato su rampa e con scina Weaver & Picatinny con tacca di mira integrata, che consente l'applicazione del cannocchiale a lunga focale o di un mirino olografico. È dotata di posizione di mezza monta e di una sicura a cursore posta dietro il castello. Il calcio a pistola e l'asta sono in noce e zigrinati. Le parti metalliche evidenziano una brunitura di colore nero. Disponibile anche l'allestimento con calciatura *soft touch* Camo nella tonalità Orange. Il fucile è predisposto per il montaggio di una diottra posizionata lateralmente alla bascula.

The Big Game rifle preferred by hunters for its exceptional ergonomics, handy and safe to use in close cover. The barrel is equipped with a Weaver & Picatinny rail base with integral rear sight that enables the fitting of a scope or a holographic (red dot) sight. It also features a half cock safety on the hammer and a safety slide catch at the rear of the frame. The chequered pistol grip stock and the forend are made from walnut. Available also in a soft touch "orange" camo colour. The metal parts are blue. Drilled and tapped to be fitted with a side frame Creedmoor sight.

S.741 - M.741

MODEL 86/71 LEVER ACTION WILDBUSTER

S.743

Mod. S.743

Versione standard del Lever Action con calciolo zigrinato e tacca di mira con alzo a rampa. Il calcio, con impugnatura a pistola e l'astina sono realizzati in noce. Le parti metalliche presentano una brunitura di colore nero. È predisposto per il montaggio di una diottra posizionata lateralmente alla bascula.

Standard version of the Lever Action rifle with a ramp rear sight. Walnut forend and pistol grip stock with chequered butt plate. The metal parts feature a blue finish. Drilled and tapped to be equipped with a side frame Creedmoor sight.

Mod.	Cal.	Righe Grooves	Passo Twist mm - inches	Lungh. canna Barrel length mm - inches	Lungh. totale Overall length mm - inches	Peso Weight kg - lbs	Colpi nel serbatoio Shot Magazine
S./V.740	.45-70	6	460 - 1:18	610 - 24"	1.100 - 43 ⁵ / ₁₆	3.700 - 8.15	5
S./M.741	.444 Marlin	12	965 - 1:38	483 - 19"	950 - 37 ⁷ / ₁₆	3.300 - 7.26	5
S./M.741	.45-70	6	460 - 1:18	483 - 19"	950 - 37 ⁷ / ₁₆	3.300 - 7.26	5
S.743	.45-70	6	460 - 1:18	610 - 24"	1.100 - 43 ⁵ / ₁₆	3.700 - 8.15	5

Remember the '70s?



KODIAK MARK IV

Mod. S.890 - Standard

Mod. L.890 - Deluxe

Mod. S.892 - Standard

Mod. L.892 - Delux

1879 - 1885 c.

Riproduzione fedele del famoso fucile a retrocarica "Colt Double", prodotto nel 19° secolo. Ottimo il sistema di mira, garantito da mirino e da tacca di mira a fogliette, con inserimento a coda di rondine; la canna, di forma tondo-conica, è in acciaio brunito. Il calcio, in noce selezionato, è zigrinato e lucidato a olio.

Le versioni nei calibri 8x57JRS e 9,3x74R rendono il Kodiak un ottimo compagno per le battute di caccia al cinghiale e altri ungulati. In queste versioni si è particolarmente provveduto a ridurre il peso e a rendere il fucile estremamente bilanciato. Su richiesta, tutti i modelli sono disponibili con canne intercambiabili in calibro 20 (S./L.891-S./L.893).

La versione Deluxe è arricchita da incisioni su bascula e parti in acciaio color argento vecchio.

Faithful reproduction of the famous "Colt Double" breech loading double rifle produced on the 19th century. Very good sighting with the double-leaf rear sight in a dovetail, the tapered round barrels are made of blued steel. The stock is made of selected walnut, checkered and oil finished.

The versions in 8x57JRS and 9,3x74R calibers make the Kodiak an excellent choice for hunting. For these models we have mostly worked on weight reduction and gun balance.

S.890-L.892



L.890-L.892



STEEL SHOT PROOF TESTED

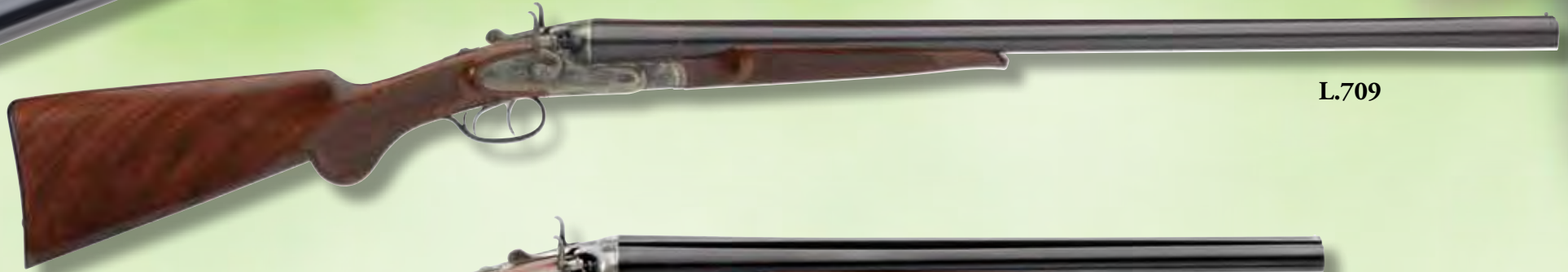

L.709



S.707

S.890 - S.892 - L.890 - L.892

Upon request, all models are available with interchangeable barrels in 20 gauge (S./L.891 - S./L.893).
The Deluxe version is characterized by an accurate engraving on the coin colour finished frame and metal fittings.

SIDE BY SIDE SHOTGUN WYATT EARP S.707 - M.707

Mod. S.707
Mod. M.707 - senza scritta / without the writing

Wyatt Earp (1848-1929) fu uno dei più noti personaggi dell'epopea western, divenuto famoso per la sparatoria all'O.k. Corral di Tombstone, Arizona (26 ottobre 1881). La doppietta Wyatt Earp consente una comoda apertura anche con una mano, un rapido inserimento delle cartucce, un'estrazione veloce dei bossoli e un facile armamento dei cani. Il calcio, in legno di noce, presenta l'impugnatura a pistola zigrinata. Sulla bascula, colore tartaruga, è incisa la scritta WYATT EARP (a richiesta può essere fornita senza la scritta - M.707). Le canne sono lappate e cromate internamente; i robusti e corposi cani possono essere armati contemporaneamente in modo semplice e sicuro. Un'arma ideale sia per la caccia sia per le migliori performance nelle competizioni del Cowboy Action Shooting.

Wyatt Earp (1848-1929) was one of the most known personages during the Western epoch, becoming famous for the O.K. Corral shootout in Tombstone, Arizona (October 26, 1881). The Wyatt Earp side by side shotgun can be easily opened with only one hand allowing very fast loading of the shells. The extraction of the shells is quick and the cocking of the hammers is easy. The walnut pistol grip stock is checkered. The case hardened frame has the writing WYATT EARP (on request without the writing - M.707). The chromed barrel bores are blue finished; the sturdy hammers can be cocked together in a simple and safe manner. Thanks to all the details the Wyatt Earp is the ideal gun both for hunting and for the best performances in the Cowboy Action Shooting events.

SIDE BY SIDE SHOTGUN "LA BOHÉMIENNE" L.709

Mod. L.709

Elegante doppietta dedicata al cacciatore appassionato delle belle armi e particolarmente esigente. Le canne, dotate di strozzatori intercambiabili, presentano una brunitura di colore marrone con finitura antiriflesso; sul calcio, con impugnatura a pistola, e sull'astina sono stati realizzati dei pannelli zigrinati per una presa confortevole e sicura. La bascula evidenzia un colore tartaruga con tonalità chiara e delle gradevoli incisioni finite a mano. Le cartucce con pallini in acciaio sono consigliate solamente con gli strozzatori IMPROVED CYL/CYL.

The outside hammer percussion system always confers a certain elegance to a hunting shotgun, reminding us of a classic style that should not be forgotten. This classic side by side shotgun, featuring ease of handling, presents itself as the ideal solution for the hunter fond of beautiful guns. The barrels, with interchangeable chokes, are brown matt colour finished; the stock with pistol grip and the forend are checkered for a comfortable and safe grip. The frame is light colour case hardened with nice hand finished engraving. Can be used with steel shot cartridges but are recommended only with IMPROVED CYL/CYL chokes.

VALIGETTA - CASE

USA 387

USA 387

Valigetta per doppietta a retrocarica. Misure (interne): 720x170 mm

Case for double barrel shotgun.
Measures (inside): 28³/₈" x 6¹¹/₁₆" (720x170 mm)

Mod.	Cal.	Righe Grooves	Passo Twist		Lunghezza canna Barrel length		Lunghezza totale Overall length		Peso Weight	
			mm	- inches	mm	- inches	mm	- inches	kg	- lbs
S./L.890	.45-70	6	460	- 1:18	610	- 24	1.030	- 40 ¹ / ₂	4,600	- 10.13
S./L.892	.45-70	6	460	- 1:18	560	- 22	980	- 38 ⁵ / ₈	4,400	- 9.69
S./L.892	9.3x74 R	4	360	- 1:14	560	- 22	980	- 38 ⁵ / ₈	4,400	- 9.69
S./L.892	8x57 JRS	4	250	- 1:10	560	- 22	980	- 38 ⁵ / ₈	4,400	- 9.69

Mod.	Cal.	Lunghezza canna Barrel length		Lunghezza totale Overall length		Peso Weight		Strozz. Chokes
		mm	- inches	mm	- inches	kg	- lbs	
S.707	12	510	- 20 ¹ / ₈	960	- 37 ¹ / ₈	3,200	- 7.05	IMP.CYL./CYL.
L.709	12	710	- 28	1.160	- 45 ¹¹ / ₁₆	3,400	- 7.49	MULTICHOKES



S.630 - S.632

S.631 - S.633

DOC HOLLIDAY BLUED MODEL S.630 - S.632

DOC HOLLIDAY NICKEL MODEL S.631 - S.633

Un nuovo modello per concludere la trilogia western iniziata con il fucile "Lighting" e proseguita con la doppietta Wyatt Earp. Questo revolver, ispirato a un revolver Colt ideato nel 1877, nasce dopo le numerose richieste degli appassionati del Cowboy Action Shooting di tutto il mondo e vuole ricordare il famoso John Henry Holliday (1851-1887), soprannominato "Doc" per la sua saltuaria professione di dentista. Pistolero e giocatore d'azzardo, Doc Holliday è divenuto famoso per aver partecipato alla sparatoria dell'O.K. Corral di Tombstone, Arizona (26 ottobre 1881) al fianco dei fratelli Earp. Il revolver Doc Holliday è camerato per la cartuccia .38 Special, mentre per le configurazioni si potrà scegliere la lunghezza di canna (5" o 4,2") e la finitura nichelata o brunita nera. L'impugnatura, a testa d'uccello, presenta due pannelli zigrinati con, scolpito nella parte superiore, il logo "dp" dell'azienda inscritto in un ovale. La canna rigata tramite brocciatura, l'accuratizzazione del sistema di scatto, il peso contenuto e la tipica impugnatura rendono questo revolver un campione di maneggevolezza e precisione.

A new model to complete the Western trilogy started with the Pedersoli "Lighting" rifle and continued with the Wyatt Earp cartridge side by side shotgun. This revolver is inspired by one of the Colt 1877 revolvers being offered following several requests from Cowboy Action Shooting enthusiasts from all over the world and commemorates the famous John Henry Holliday (1851-1887), nick name "Doc" for his occasional profession as a dentist. Pistol shooter and gambler, Doc Holliday became famous after participating in the battle at the O.K. Corral of Tombstone, Arizona (October 26, 1881), siding with the Earp brothers. The Doc Holliday revolvers offer a choice of barrel length's (5" or 4.2") and a nickel or blue finish. The bird's head grips are chequered and the upper side has the "dp" oval logo carved in the wood. The rifled barrel, made by the broaching process, the accurate trigger system and the ideal combination of weight and balance with a typical grip make this revolver a handy and precise gun.

Mod.	Cal.	Righe Grooves	Passo Twist		Lungh. canna	Lungh. totale	Peso
			mm	inches	Barrel length	Overall length	Weight
S.630 - S.631	.38 Special	6	450	1:18	107 - 4.2	230 - 9 ¹ / ₁₆	0,800 - 1.76
S.632 - S.633	.38 Special	6	450	1:18	127 - 5	250 - 9 ⁷ / ₈	0,850 - 1.87

© A.S.

FLINTLOCK & PERCUSSION GUNS

S.349



REMINGTON PATTERN "PEDERSOLI" TARGET

Mod. S.349

1863-1875

Su specifica richiesta di alcuni tiratori, nasce questo revolver da tiro, prodotto sul modello Remington. I materiali impiegati sono di ottima qualità, così come le caratteristiche balistico-costruttive della canna, del tamburo e dei meccanismi di scatto. L'arma è stata appositamente "customizzata" dai nostri artigiani tiratori, con l'intento di conferirle un'ottima funzionalità, sin dal primo utilizzo. La canna antiriflesso, il tamburo antiusura e il passo di rigatura sono stati attentamente studiati per dare al tiratore quella *chance* in più nell'attività agonistica.

Under specific requirements from shooters, we introduced this target revolver, produced on the Remington model. The materials used are of the best quality, enhancing the ballistic characteristics of the barrel, of the cylinder and of the trigger set mechanism. The gun has been expressly "customized" by our crafts-workers and shooters, with the purpose to give the gun a good functionality with the very first use. The non-reflecting barrel, the anti-wear cylinder and the rifling twist have been designed to give the shooter the best chance.



WORLD CHAMPION

Mod.	Cal.	Righe Grooves	Passo Twist mm - inches	Lungh. canna Barrel length mm - inches	Lungh. totale Overall length mm - inches	Peso Weight kg - lbs	Misura palla Ball/bullet size	Blocco pallottiere Bullet mould Our code
S.349	.44	7	450 - 1:18	200 - 7 ⁷ / ₈	350 - 13 ⁷ / ₁₆	1.230 - 2.71	.454 round	USA 307-454

© A.S.



L.341

L.341

MANG IN GRAZ

Mod. S.341 Standard

Mod. L.341 Deluxe

Mang in Graz Match

Mod. S.340

1850 c.

Esatta riproduzione di una pistola austriaca da tiro prodotta da Martin Mang in Graz. In quest'arma, Mang ha espresso le più raffinate tecniche europee della fine dell'era a percussione. Il calcio, in noce europeo finito a olio, presenta un'ideale impugnatura a scanalature di stile Impero. La canna ottagonale conica è color damasco. È dotata di stecher regolabile con molle a lamina e congegni di mira regolabili e le parti metalliche presentano una finitura color argento vecchio nella versione standard e color tartaruga nel modello Match.

Nella versione Deluxe, anche l'incisione è un'esatta riproduzione del modello originale. Il calcio è in noce, lucidato a tampone così da esaltarne le venature e tutte le parti sono interamente incise con motivi floreali, di pregevole fattura.

Sul tappo canna è incisa una maschera tipica del periodo; sulla canna e sulla codetta sono state eseguite delle incisioni con rimessi in oro.

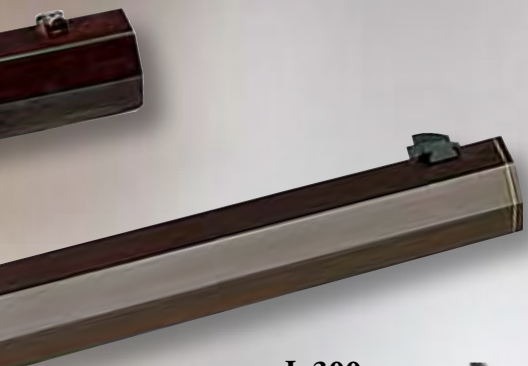

L.300



S.340



WORLD CHAMPION



S.341



S.300



S.341 - L.341 - S.340

This pistol reproduces to the tiniest details the original model produced by Martin Mang in Graz. In this pistol, Mang has demonstrated the ultimate European technique in use during the last years of the percussion era.

The stock, from select walnut, is oil finished and enriched with a typical, imperial style, fluted grip. The octagonal, rifled barrel is rust brown finish colour and provided with adjustable single set trigger. The metal parts have a coin colour finishing for the standard version and case hardened colour for the Match model. In the Deluxe version the engraving faithfully reproduces the original model.

The fancy striped walnut stock is enhanced by the oiled hand finish. All metal parts are engraved with floral motives. The breech plug shows a typical mask of the period. Barrel and tang are enriched with gold inlays.

KUCHENREUTER

Mod. S.300 Standard
Mod. L.300 Deluxe

1854

Bartolomaeus Joseph Kuchenreuter visse fra il 1782 e il 1864 a Steinweg, nei pressi di Regensburg, in Germania. Figlio di Joseph II, fu considerato fra i migliori armaioli di alto livello, oltre che tiratore di notevole successo. Ciò spiega le elevate caratteristiche di questa pistola, quali la forma e la misura del calcio.

Questo splendido modello di pistola da tiro, il cui originale fu prodotto fra il 1854 e il 1855, costituisce sicuramente il *master piece* della nostra produzione.

Dotata di stecher a lamina e di tacca di mira regolabile in verticale, è l'arma ideale per tiratori di grande classe. La canna, scodolabile, è color damasco e presenta incisi la scritta BARTH. Ios KUCHENREUTER e, in argento, il marchio di Kuchenreuter.

Il calcio, in noce, è lucidato a tampone e le parti metalliche sono finite color tartaruga.

La versione Deluxe è impreziosita con una doratura sul basso fondo dell'incisione, che ne esalta la bellezza e la rarità.

S.300 - L.300

Bartholomaeus Joseph Kuchenreuter lived between 1782 - 1864 in Steinweg, near Regensburg, in Germany. He was the son of Joseph II very well known as a highly acknowledged and skilled gunmaker and, in addition, as a very good successful black powder shooter. This explains the excellent shooting characteristics of this pistol, such as the size and shape of the grip.

This splendid reproduction target pistol, whose original model was produced around 1854/1855, is certainly the "Masterpiece" of our production.

Provided with single set trigger and vertically adjustable rear sight, it is the ideal pistol for the marksman. The barrel is rust brown finish colour with the writing: BARTH. Ios KUCHENREUTER, and the silver inlay Kuchenreuter mark. The grained walnut stock is oil finished and all metal parts are colour case hardened.

The Deluxe version is enriched with gold plating on the background of the engraving, exalting its beauty and rarity.

Mod.	Cal.	Righe Grooves	Passo Twist	Lungh. canna Barrel length	Lungh. totale Overall length	Peso Weight	Misura palla Ball/bullet size	Blocco pallottiere Bullet mould
			mm - inches	mm - inches	mm - inches	kg - lbs		Our code
S.340 - S./L.341	.38	7	380 - 1:15	290 - 11 ¹ / ₁₆	420 - 16 ⁶ / ₁₆	1,200 - 2.65	.375 round	USA 307-375
S.340 - S./L.341	.44	7	450 - 1:18	290 - 11 ¹ / ₁₆	420 - 16 ⁶ / ₁₆	1,150 - 2.54	.435 round	USA 307-435

Mod.	Cal.	Righe Grooves	Passo Twist	Lungh. canna Barrel length	Lungh. totale Overall length	Peso Weight	Misura palla Ball/bullet size	Blocco pallottiere Bullet mould
			mm - inches	mm - inches	mm - inches	kg - lbs		Our code
S./L.300	.38	7	380 - 1:15	285 - 11 ¹ / ₄	425 - 16 ⁶ / ₄	1,200 - 2.64	.375 round	USA 307-375
S./L.300	.44	7	450 - 1:18	285 - 11 ¹ / ₄	425 - 16 ⁶ / ₄	1,150 - 2.53	.435 round	USA 307-435

The First Winners

L.327

LE PAGE® TARGET

Mod. S.327 Standard - A pietra focaia - *Flintlock model*

1810 c.

Mod. L.327 Deluxe - A pietra focaia - *Flintlock model*

Nata con l'esigenza del tiro di precisione è dotata di stecher e di tacca di mira regolabili. La canna è color damasco e le altre parti in acciaio sono color argento vecchio. L'acciarino è dotato di rullino antifrizione sulla molla della martellina e tutte le sue parti sono finite a specchio. Il calcio in noce è zigrinato nello stesso stile dell'originale.

Nel modello Deluxe, viene messo in rilievo il valore artistico dell'incisione, con finiture e rimessi in oro e argento eseguiti a mano. Nell'acciarino è incisa in argento una conchiglia, tipica della fine Settecento.

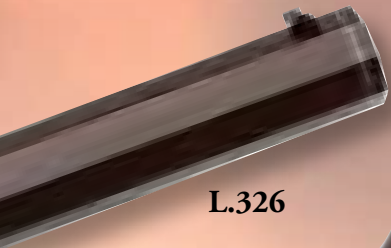

L.326



WORLD CHAMPION



S.325



S.323



S.327



S.327 - L.327

LE PAGE® TARGET

S.325 - L.326

LE PAGE® "MAPLE"

S.323

This excellent pistol produced in conformity with shooter requirements is provided with adjustable single set trigger and rear sight. The lock, provided with a roller frizzen spring is, as are all its component parts, brightly polished. The walnut stock, is carefully checkered to the style of the original.

Truly a joy to shoot and own, the Deluxe model shows a degree of artistic engraving completed by gold and silver inlays that demonstrate the pistol engraver's art.

The lock is personalized by a silver engraved shell, a typical decoration in use in the late 1700's.

Mod. S.325 Standard - A percussione - Percussion model **1840-1850 c.**

Mod. L.326 Deluxe - A percussione - Percussion model

Replica di pistola da duello fabbricata da Henri Le Page tra il 1840 e il 1850, è caratterizzata dalla canna scodolabile, cromata e satinata esternamente. Particolarmente adatta al tiro di precisione è dotata di stecher e di tacca di mira regolabile in verticale. Il calcio è in noce europeo zigrinato e lucidato a olio. Nella versione Deluxe, tutte le parti presentano una incisione con motivo floreale e la canna è color damasco con rimessi in oro.

Reproduction of a duelling pistol produced by Henry Le Page between 1840 and 1850, featuring a hook breech barrel, outside chromed and satin finish.

Particularly fit for the precision target shooting, is equipped with set trigger and rear sight with elevation adjustment. The stock is of European walnut, checkered and oil finish.

The Deluxe version, all the metal parts have a scroll engraving, the barrel is rust brown finish colour with gold inlays.

Mod. S.323 - A percussione - Flintlock model

1840-1850 c.

Versione con calcio di acero. La particolare lucidatura viene eseguita a mano seguendo le antiche tecniche dei maestri artigiani del nord America. La canna color damasco e l'acciarino satinato color argento vecchio contrastano con il calcio conferendo all'arma una sobria eleganza.

Version with fantastic maple grip. The wood finishing is hand made following the old techniques of the North American skilled gunsmiths.

Rust brown finish colour for the barrel and coin colour finish for the lock give a nice contrast with the maple wood and a sober elegance to the pistol.

Mod.	Cal.	Righe Grooves	Passo Twist mm - inches	Lungh. canna Barrel length mm - inches	Lungh. totale Overall length mm - inches	Peso Weight kg - lbs	Misura palla Ball/bullet size	Blocco pallottiere Bullet mould Our code
S./L.327	.44	7	450 - 1:18	266 - 10 ¹ / ₂	435 - 17 ³ / ₁₆	1,200 - 2.64	.435 round	USA 307-435
S./L.327	.45 smooth	-	-	266 - 10 ¹ / ₂	435 - 17 ³ / ₁₆	1,200 - 2.64	.464 round	USA 307-464

Mod.	Cal.	Righe Grooves	Passo Twist mm - inches	Lungh. canna Barrel length mm - inches	Lungh. totale Overall length mm - inches	Peso Weight kg - lbs	Misura palla Ball/bullet size	Blocco pallottiere Bullet mould Our code
S.323 - S.325 L.326	.31	7	380 - 1:15	250 - 9 ⁷ / ₈	425 - 16 ¹ / ₄	1,100 - 2.42	.308 round	USA 307-308
S.323 - S.325 L.326	.36	7	450 - 1:18	260 - 10 ¹ / ₄	430 - 16 ¹⁵ / ₁₆	1,100 - 2.42	.354 round	USA 307-354
S.323 - S.325 L.326	.44	7	450 - 1:18	260 - 10 ¹ / ₄	430 - 16 ¹⁵ / ₁₆	1,050 - 2.31	.435 round	USA 307-435



L.345

LL.309

MORTIMER

- Mod. S.345** - Standard - A pietra focaia - *Flintlock model* **1810-1840 c.**
- Mod. L.345** - Deluxe - A pietra focaia - *Flintlock model*
- Mod. S.344** - Standard - A percussione - *Percussion model*
- Mod. L.344** - Deluxe - A percussione - *Percussion model*

L'essere citati in termini positivi, a pagina 157 del libro di H. Lee Munson *The Mortimer Gunmakers - 1753-1923*, a proposito della nostra ormai famosa riproduzione del fucile Mortimer, ci ha decisamente inorgoglit; abbiamo quindi accolto i suggerimenti di molti tiratori e riprodotto un modello di una delle più prolifiche famiglie di armaioli, le cui armi erano sinonimo di superba qualità e accuratezza. Le armi originali erano marcate su due linee H.W. MORTIMER & SON LONDON / GUN MAKERS TO HIS MAJESTY e la nostra riproduzione ne ha mantenuto tutte le caratteristiche tecniche e balistiche, a cui si aggiunge la realizzazione delle parti meccaniche con macchine a controllo numerico, che ne garantiscono la qualità esecutiva. La canna, scodolabile e cromata, è perfettamente allineata con la parte superiore del calcio, caratterizzato dall'impugnatura a "manico di sega", zigrinato, che assicura al tiratore una presa "costantemente" uguale e una linea di mira più lunga. La bacchetta conica con puntale in corno costituisce un dettaglio elegante. La versione Deluxe risulta elegante e preziosa nelle sue incisioni di scuola inglese, copie esatte dell'originale, con finiture e rimessi in oro eseguiti completamente a mano. L'arma è prodotta con calcio in noce selezionato, le parti metalliche presentano una finitura color argento vecchio e la canna è color damasco.



WORLD CHAMPION
S./L.345



S.345 - L.345 - S.344 - L.344

BOUTET 1er EMPIRE

S.309 - LL.309

Being mentioned with very positive terms, at page 157 of the book written by H. Lee Munson "The Mortimer Gunmakers - 1753-1923", for our famous reproduction of the Mortimer rifle, we became so proud to yield to the suggestions of many shooters to reproduce also a model of pistol of that family which has been surely one of the most prolific gunsmith families producing guns of great quality and accuracy. The original pistol were marked in two lines H. W. MORTIMER & SON LONDON / GUN MAKERS TO HIS MAJESTY and our reproductions maintained all the technical and ballistic characteristics, with thanks to the production of mechanical parts made with numerical control machines, quality is assured.

The breech hook chromed barrel is perfectly aligned with the upper part of the wood, featured with a "saw grip", checkered, that grant the shooter a continous steady grip for the best aiming of the target. The conical ramrod with horn tip gives an elegant detail. The Deluxe version is enriched with engravings in the style of the English school, with exact copies of the original patterns, with gold inlays on the barrel. The pistol is produced with selected walnut stock, the metal parts are coin finish colour and the barrel is rust brown colour finished.

Mod. S.309 - Standard **1820 c.**
Mod. LL.309 - Extra Deluxe

Le armi firmate da Nicolas-Noël Boutet erano famose in tutta Europa per la perfezione tecnica e per l'ineguagliabile senso artistico che l'armaiolo riusciva a riversare su ogni sua creazione. Sottolineati perfino da Napoleone Bonaparte con soventi e lusinghieri apprezzamenti, lo stile e il prestigio delle armi di Boutet vengono riproposte in questo elegante modello a pietra focaia con canna brunita colore marrone e calciata fino alla bocca. La corposa e robusta impugnatura, con pannelli zigrinati laterali, è completata da una cocchia metallica a due ordini. Sulla bacchetta di caricamento è inserito un calcoio in corno. Lo scatto è servito da grilletto con stecher alla francese. La cartella dell'acciarino presenta, su due righe, la scritta MANUF RE / a Versailles. L'inserimento di chiodini d'argento nel disegno creato dalla zigrinatura dell'impugnatura ha permesso di ottenere questa splendida versione della pistola Boutet. La cocchia con la testa di medusa, secondo lo stile Boutet, e i motivi floreali dorati sulla canna completano l'armonia dell'arma.

The guns signed by Nicolas-Noël Boutet were famous in the whole of Europe for their technical perfection and the matchless artistic sense the gunsmith imprinted on every gun he built. Even Napoleon often wrote with flattering appreciation about the style and prestige of the Boutet guns which Pedersoli now proudly introduces with this elegant flintlock model, with brown barrel and the stock high on the muzzle. The sturdy grip with fine checkering on the sides gives a robust grip sensation and is completevd with a metal butt plate. The ramrod has a horn tip at one end. The pistol is equipped with a single set trigger. On the lock two lines are engraved with MANUF RE / a Versailles. The fitting of silver nails in the drawing created by the checkering on the grip enabled to have this splendid version of the Boutet pistol. The metal butt plate reproducing a "Medusa head" of the typical Boutet school and the golden scroll on the barrel complete the gun in harmony.

Mod.	Cal.	Righe Grooves	Passo Twist mm - inches	Lungh. canna Barrel length mm - inches	Lungh. totale Overall length mm - inches	Peso Weight kg - lbs	Misura palla Ball/bullet size	Blocco pallottiere Bullet mould Our code
S./LL.309	.45	-	-	255 - 10 ¹ / ₁₆	410 - 16 ¹ / ₈	1,300 - 2.86	.464 round	USA 307-464
S./L.344	.36	7	450 - 1:18	255 - 10 ¹ / ₁₆	400 - 15 ⁵ / ₈	1,100 - 2.42	.354 round	USA 307-354
S./L.344	.44	7	450 - 1:18	255 - 10 ¹ / ₁₆	400 - 15 ⁵ / ₈	1,000 - 2.20	.435 round	USA 307-435
S./L.345	.44	7	450 - 1:18	255 - 10 ¹ / ₁₆	400 - 15 ⁵ / ₈	1,000 - 2.20	.435 round	USA 307-435
S./L.345	.44			255 - 10 ¹ / ₁₆	400 - 15 ⁵ / ₈	1,050 - 2.31	.435 round	USA 307-435



WORLD CHAMPION
S.306

S.306

S.360



CHARLES MOORE TARGET

S.306 - S.305

Mod. S.306 - A pietra focaia - *Flintlock model*
Mod. S.305 - A percussione - *Percussion model*

1800-1840 c.

Riproduzione di pistola da duello inglese prodotta da Moore in Londra, è caratterizzata dalla canna scodolabile, cromata e satinata esternamente. Il calcio, in noce, è zigrinato e lucidato a olio. Prodotta con acciarino e fornimenti color argento vecchio, è dotata di stecher regolabile.

Reproduction of an English duelling pistol, originally created by Charles Moore in London, featuring a hook breech barrel, outside chromed and satin finish. The stock is of walnut, checkered and oil finish. Produced with lock and furniture coin finish colour, it is provided with adjustable single set trigger.



S.305



S.361



S.357



CONTINENTAL DUELLING

Mod. S.360 - A percussione - *Percussion model*
Mod. S.361 - A pietra focaia - *Flintlock model*

1810-1850

Riproduzione di una tipologia di pistola da duello di stile mitteleuropeo dalle linee semplici ed essenziali. Disponibile sia nella versione a percussione sia in quella a pietra focaia, rappresenta la scelta ideale per un primo approccio al tiro ad avvanca, grazie all'ottimo rapporto qualità/prezzo. La canna ottagonale è brunita nella colorazione marrone; la tacca di mira e il mirino sono regolabili in orizzontale; l'acciarino evidenzia la finitura color tartaruga; il calcio è in legno di noce con impugnatura zigrinata; il grilletto è regolabile. La Continental Duelling è disponibile anche in coppia, contenuta in un cofanetto di legno con rivestimento interno color ocra. La coppia a percussione è corredata di cacciavite e chiave luminello con impugnatura di legno, portaolio in ottone e scatola portacapsule.

Assieme alla coppia a pietra trovano posto il cacciavite, il pan primer, il portaolio e una scatola di ottone.

S.360 - S.361

Mid Europe style duelling pistol, featuring simple and essential lines. Thanks to the good price/quality relation, it represents the ideal choice for the first muzzle loading target shooter. The barrel is rust brown colour finish, the rear sight and the front sight are windage adjustable, the lock has a case hardened colour finish; pistol grip checkered stock; adjustable trigger. The Continental Duelling pistol is available also as a pair into a wood case with okra colour lining. The percussion pair is equipped with screw driver and nipple wrench with wood handle, brass oilcan and caps box. The case with the flintlock pistols pair contains the screw driver, the pan primer, the oilcan and a brass small box.

Mod.	Cal.	Righe Grooves	Passo Twist mm - inches	Lungh. canna Barrel length mm - inches	Lungh. totale Overall length mm - inches	Peso Weight kg - lbs	Misura palla Ball/bullet size	Blocco pallottiere Bullet mould Our code
S.305	.36	7	380 - 1:15	280 - 11 ¹ / ₁₆	430 - 16 ¹⁵ / ₁₆	1,180 - 2.60	.354 round	USA 307-354
S.305 - S.306	.45	12	450 - 1:18	280 - 11 ¹ / ₁₆	430 - 16 ¹⁵ / ₁₆	1,100 - 2.42	.445 round	USA 307-445
S.306	.44 smooth	-	-	280 - 11 ¹ / ₁₆	430 - 16 ¹⁵ / ₁₆	1,100 - 2.42	.435 round	USA 307-435
S.357	.36	7	450 - 1:18	215 - 8 ¹ / ₂	400 - 15 ³ / ₄	1,140 - 2.51	.354 round	USA 307-354
S.360 - S.361	.45	12	450 - 1:18	280 - 11 ¹ / ₁₆	415 - 16 ³ / ₈	1,000 - 2.20	.445 round	USA 307-445
S.360 - S.361	.44 smooth	-	-	280 - 11 ¹ / ₁₆	415 - 16 ³ / ₈	1,000 - 2.20	.435 round	USA 307-435

CARLETON UNDERHAMMER TARGET

Mod. S.357

S.357

1850 c.

Fra i vari costruttori di armi con il cane inferiore, Michael Carleton di Haverhill, nel New Hampshire, fu quello che realizzò un modello che riuscì a prevalere sugli altri grazie al movimento rettilineo del cane, con una corsa parallela all'asse della canna. Il luminello è avvitato orizzontalmente sul portaluminello posto nella parte inferiore della bascula, e la molla del cane funge anche da paragrilletto. Le parti di scorrimento sono rettificare in modo da ridurre gli attriti: il risultato è uno scatto molto sensibile e regolabile, pur in assenza di stecher.

L'arma, estremamente bilanciata, è realizzata con canna color damasco; l'impugnatura a manico di sega garantisce una presa salda e sicura.

Among the various guns manufacturers of underhammer, Michael Carleton of Haverhill, New Hampshire, made the model that prevailed over other models thanks to the liner movement of the hammer having a parallel motion to the barrel axis. The nipple is horizontally screwed to the drum placed in the under part of the frame and the main hammer spring looks like a trigger guard. The sliding moving parts are carefully designed to reduce their friction: the result is a very moderate crisp pull, even without a set trigger.

This very well balanced gun is made with rust brown finish colour barrel, completed with a saw handle stock, providing a firm and natural grip.

The Pistols that opened the West



S.353

S.354

NAVY MOLL

S.353 - S.354

Mod. S.353 - A percussione - Percussion model

1750-1850 c.

Mod. S.354 - A pietra focaia - Flintlock model

Elegante pistola con calcio in acero, colorato e lucidato seguendo gli stessi procedimenti adottati dagli armaioli americani tra la fine Settecento e l'inizio dell'Ottocento. La canna, in acciaio, è brunita e l'acciarino "tartarugato".

Una coccia in ottone alla base dell'impugnatura conferisce all'arma un tocco di originalità.

Elegant pistol with maple stock coloured and finished according to the original formulas of the American gunsmiths between the late 1700s and the early 1800s. The barrel is made of blued steel, the lock is case hardened. The brass butt stock gives originality to the pistol.



S.311



S.313



S.310



S.317

KENTUCKY

S.310 - S.313

Mod. S.310 - A pietra focaia - *Flintlock model*
Mod. S.313 - A percussione - *Percussion model*

1750-1850 c.

Compatta, solida, perfettamente impugnabile, è la pistola americana tipica della Guerra d'Indipendenza e dei pionieri dell'Ovest. Arma di notevole precisione con canna in acciaio, brunita e calcio in noce.

With a perfect grip and accuracy of firing, this pistol was the classical American pistol during the war of Independence and of the western pioneers. The octagonal rifled barrel is of blue finished steel and the stock is made from walnut.

KENTUCKY "MAPLE"

S.311 - S.312

Mod. S.311 - A percussione - *Percussion model*
Mod. S.312 - A pietra focaia - *Flintlock model*

1750-1850 c.

Superba versione in acero, essenza di legno utilizzata dai pionieri e lucidata secondo antiche formule degli armaioli americani. La canna è color marrone, l'acciarino è satinato e i fornimenti sono in ottone.

A superb version with a maple stock, traditional wood as used by the pioneers and finished according to the original formulas of the American gunsmiths. The barrel is rust brown colour finished, the lock is coin colour finished and with brass furniture.

BOUNTY

S.316 - S.317

Mod. S.316 - A pietra focaia - *Flintlock model*
Mod. S.317 - A percussione - *Percussion model*

1750-1850 c.

Fu la pistola dei *Bounty Hunters*, che sfruttavano la sua lunga canna per aumentarne la precisione a lunghe distanze. La canna è in acciaio, brunita e il calcio è in noce.

This pistol, because of its long barrel that could assure better accuracy of firing at long distance, was the favourite one of the Bounty Hunters. Blue steel octagonal barrel and walnut stock.

Mod.	Cal.	Righe Grooves	Passo Twist mm - inches	Lungh. canna Barrel length mm - inches	Lungh. totale Overall length mm - inches	Peso Weight kg - lbs	Misura palla Ball/bullet size	Blocco pallottiere Bullet mould Our code
S.310 - S.311	.45	12	450 - 1:18	264 - 10 ³ / ₈	390 - 15 ⁵ / ₈	1,050 - 2.31	.445 round	USA 307-445
S.312 - S.313	.50	12	450 - 1:18	264 - 10 ³ / ₈	390 - 15 ⁵ / ₈	1,150 - 2.53	.490 round	USA 307-490
S.310 - S.311	.54	7	600 - 1:23	264 - 10 ³ / ₈	390 - 15 ⁵ / ₈	1,100 - 2.42	.535 round	USA 307-535



Mod.	Cal.	Righe Grooves	Passo Twist mm - inches	Lungh. canna Barrel length mm - inches	Lungh. totale Overall length mm - inches	Peso Weight kg - lbs	Misura palla Ball/bullet size	Blocco pallottiere Bullet mould Our code
S.316 - S.317	.45	12	450 - 1:18	415 - 16 ³ / ₈	540 - 21 ¹ / ₄	1,400 - 3.08	.445 round	USA 307-445
S.316 - S.317	.50	12	450 - 1:18	415 - 16 ³ / ₈	540 - 21 ¹ / ₄	1,600 - 3.52	.490 round	USA 307-490
S.353 - S.354	.45	12	450 - 1:18	264 - 10 ³ / ₈	390 - 15 ⁵ / ₈	1,050 - 2.31	.445 round	USA 307-445



Napoleon's ERA



S.355

S.356

AN IX

S.355

Mod. S.355

1803-1807 c.

Famosa pistola per la Cavalleria napoleonica ispirata al precedente Modello 1763-66, fu realizzata accorciando la canna, variando la curva dell'impugnatura e adottando il collaudato sistema dell'acciarino del moschetto An IX. Dal 1803 al 1807 ne furono fabbricate 33.000 paia, quasi tutte impiegate durante le campagne militari dell'Impero.

La nostra riproduzione, rigorosamente fedele all'originale, monta i fornimenti in ottone, come il classico lungo bocchino di tenuta della canna, il guardamano, il fregio e la cocchia alla base dell'impugnatura.

Famous cavalry pistol of the Napoleon period, inspired by the previous Model 1763-66. This pistol has a shorter barrel, the hand grip shape has been varied and the crafted lock system of the An IX musket was adopted in its scale down version. From 1803 to 1807 about 33.000 pistols "pair" have been produced, all of them used during the Empire military battles.

Our reproduction, like the original model, features brass garnitures: the long front band, the trigger guard and the butt cap.



S.370



S.331



C.938

AN XIII

S.356

Mod. S.356

1806-1819

Fabbricata in 150.000 paia, è ispirata al Modello 1786 in dotazione alla Marina e costituisce la versione semplificata del Modello An IX: il bocchino venne sostituito da una fascetta fissata alla vite anteriore della controcartella, e la calciatura accorciata, così da renderla più maneggevole.

La nostra riproduzione, come il modello originale, presenta i fornimenti in ottone e, come il Modello An IX, si pone come una magnifica arma per essere impiegata nelle rievocazioni storiche.

Produced in 150.000 pistols "pair", it is inspired by the Model 1786 equipping the Navy and it is the simplified version of the Model An IX. Changed the front band that it is fixed with a screw to the side lock, the shortened stock gets it more handy.

Our reproduction, like the original model, features brass garnitures and like the An IX model is a magnificent gun for re-enactment events.

MAMELOUK

S.370

Mod. S.370

1802-1813

Riproduzione di una dell'armi in dotazione allo squadrone di Mamelucchi, creato nel 1802 e costituito da fedeli combattenti facenti parte della Guardia Imperiale di Napoleone Bonaparte. Come tutte le armi da fuoco destinate alla Guardia Imperiale, le pistole da Mamelucco venivano fabbricate dalla Manufacture di Versailles sotto la direzione tecnica di Nicolas-Noël Boutet.

Sulla canna è riportata la scritta *Ent.^{se} Boutet*, mentre sull'acciarino, su due righe, è presente, la scritta *M.^{re} IMP.^{le} / DEVERSAILLES*. Il paragrilletto, la cocchia, le rondelle delle viti di tenuta dell'acciarino e il calcatoio della bacchetta di caricamento sono realizzati in ottone.

A richiesta è disponibile il cofanetto con rivestimento interno in tessuto e coperchio con pannello in vetro.

Reproduction of one of the guns equipping the Mamelukes squadron, created in the 1802 grouping faithful cavalymen from the Napoleon Bonaparte Imperial Guards. Like all the firearms equipping the Imperial Guards, the Mameluke pistols were made at the Manufacture of Versailles under the technical management of Nicolas-Noël Boutet. On the barrel the mark Ent.se Boutet, while on the lock, two lines with the text M.^{re} IMP.^{le} / DEVERSAILLES. The trigger guard, the butt cap, the screw washers of the lock, the ramrod tip are made of brass. On request it is available the show case made of wood and glass lid with inside cloth lining.

AN IX DE GENDARMERIE

S.331

Mod. S.331

1805-1819

Un'arma piccola e accattivante che riproduce uno dei modelli fra i più noti dell'epopea napoleonica. Come accadeva per le pistole destinate alla cavalleria, veniva fabbricata in coppia e fu prodotta fino al 1819, esclusivamente presso la manifattura imperiale di Maubeuge, per un totale di 32.000 paia.

Nonostante la denominazione riferita alla gendarmeria, queste pistole venivano fornite in dotazione anche agli ufficiali di fanteria.

La pistola An IX de Gendarmerie può essere fornita in cofanetto singolo oppure doppio: un pregevole complemento che, grazie al coperchio con il pannello di vetro, permetterà di esaltare la bellezza dell'arma.

A small and enchanting muzzle loading pistol reproducing one of the most known pistol models of the Napoleonic epoch. As it happened for the cavalry pistols, it was manufactured in pairs and was produced until the 1819 exclusively by the Imperial Manufacture in Maubeuge for a total of 32,000 pairs. In spite of the production being assigned to the gendarmerie, these pistols were equipping also the infantry officers. The An IX de Gendarmerie pistol can be supplied with a single pistol case or with a double case for a pair: a valuable complement that thanks to the glass lid will enhance the beauty of the gun.

Mod.	Cal.	Lungh. canna Barrel length mm - inches	Lungh. totale Overall length mm - inches	Peso Weight kg - lbs	Misura palla Ball/bullet size	Blocco pallottiere Bullet mould Our code
S.355 - S.356	17,5 mm	210 - 8 ¹ / ₂	350 - 13 ¹³ / ₁₆	1.350 - 2.97	.675round	USA 306-675
S.331	15,2 mm	125 - 4 ⁹ / ₁₆	250 - 9 ⁷ / ₁₆	0.700 - 1.54	.575round	USA 306-575
S.370	14,5 mm	194 - 7 ⁷ / ₁₆	330 - 13	0.730 - 1.61	.541round	-





S.320

S.328

HARPER'S FERRY **S.320**
Mod. S.320 **1806-1808**

La Harper's Ferry fu la prima pistola a pietra focaia ordinata dal Governo americano per l'equipaggiamento delle truppe della marina. Il suo nome è dato da uno dei più pittoreschi villaggi della Virginia, ove erano stati installati un'armeria e un arsenale che vennero distrutti durante la Guerra di Secessione, senza essere più ricostruiti. Il calcio è in noce, con parti in ottone perfettamente incassate. La canna è cromata e satinata esternamente e l'acciarino è color tartaruga.

*The Harper's Ferry was the first flintlock pistol requested by the American Government to equip the Navy.
 It is named after one of the most picturesque villages in Virginia, where an armoury and an arsenal were built, then destroyed during the Civil War, without ever being rebuilt. The stock is made from walnut with brass garnitures. The barrel is chromed and glazed outside. Case hardened lock.*

Mod.	Cal.	Righe Grooves	Passo Twist mm - inches	Lungh. canna Barrel length mm - inches	Lungh. totale Overall length mm - inches	Peso Weight kg - lbs	Misura palla Ball/bullet size	Blocco pallottiere Bullet mould Our code
S.320	.58	7	1.200 - 1:48	255 - 10 ¹ / ₁₆	410 - 16 ¹ / ₈	1,180 - 2,60	.575 round	USA 306-575
S.328 · S.329	.50 smooth	-	-	198 - 7 ¹³ / ₁₆	330 - 13	1,000 - 2,20	.490 round	USA 307-490



K.210



S.329



K.313

QUEEN ANNE S.328

Mod. S.328 1730 c.

Bellissima copia di pistola a pietra focaia in uso in Inghilterra tra la fine del 1600 e i primi del 1700 durante il regno della regina Anna, da cui il nome. Come gli originali, questa replica è caratterizzata da una cocchia con mascherone grottesco alla base dell'impugnatura in noce. La canna è cromata e satinata esternamente, l'acciarino è temperato argento vecchio e i particolari sono in ottone.

A true copy of the famous English pistol that came into use in England between the end of 1600 and the beginning of 1700, during the Reign of Queen Anne, hence the name. As with the originals, this reproduction is characterized by a grotesque metal mask under the buttstock. Chromed barrel, glazed outside, coin finish colour lock. Stock in walnut. Polished brass parts.

QUEEN ANNE "BRASS" S.329

Mod. S.329 1730 c.

Versione con canna in ottone, che ne esalta la forma regale. Completata con cofanetto o pannello è ideale per un regalo speciale.

Version with brass barrel, which emphasises its regal style. Offered with case or framed panel, becoming ideal for a special gift.

KITS

Alcuni modelli della nostra produzione sono disponibili nella versione "kit". Con alcune nozioni di base del "fai da te" e un minimo di attrezzatura si può allestire la propria arma in modo personalizzato. L'arma in kit è già stata preassemblata: la canna, non ancora brunita, è stata sottoposta a un trattamento anticorrosione e ossidazione; l'acciarino è finito e montato; il calcio richiede la levigatura, la zigrinatura, la tinteggiatura e la lucidatura finale; i fornimenti devono essere sottoposti a pulitura e lucidatura.

Some of our production models can be supplied in the KIT version. They need some simple "do it yourself" knowledge basis, few tooling and some working hours to complete and finish a "self-custom-made" gun. The KIT gun has been previously assembled, the barrel is not blued but it goes through an anti-rust treatment, the lock is assembled and finished, the stock needs to be smoothen, checkered, coloured and oil finished, the metal furniture needs to be polished.

		KIT FUCILI / RIFLES KITS			
Code	Modello / Model	Cal.	Code	Modello / Model	Cal.
K.210 KENTUCKY	Pietra focaia / Flintlock	.32 - .45 - .50	K.263 1798 AUSTRIAN	Pietra focaia / Flintlock	17,5 mm (.69)
K.213 KENTUCKY	Percussione / Percussion	.32 - .45 - .50	K.261 1809 PRUSSIAN	Pietra focaia / Flintlock	19,05 mm (.75)
K.222 SCOUT	Pietra focaia / Flintlock	.32 - .45 - .50	K.260 BROWN BESS	Pietra focaia / Flintlock	.75
K.223 SCOUT	Percussione / Percussion	.32 - .45 - .50	K.262 BROWN BESS CARBINE	Pietra focaia / Flintlock	.75
K.219 TRYON "TARGET"	Percussione / Percussion	.45 - .50 - .54	K.273 1816 HARPER'S FERRY COLT CONVERSION	Percussione / Percussion	.69 (17,5 mm)
K.232 JÄGER HUNTER	Pietra focaia / Flintlock	.54	K.274 1816 HARPER'S FERRY	Pietra focaia / Flintlock	.69 (17,5 mm)
K.233 JÄGER HUNTER	Percussione / Percussion	.54	K.298 1795 SPRINGFIELD	Pietra focaia / Flintlock	.69 (17,5 mm)
K.266 FRONTIER	Pietra focaia / Flintlock	.45 - .50 - .54	KIT PISTOLE / PISTOLS KITS		
K.267 FRONTIER	Percussione / Percussion	.45 - .50 - .54	Code	Modello / Model	Cal.
K.275 PENNSYLVANIA	Pietra focaia / Flintlock	.32 -	K.310 KENTUCKY	Pietra focaia / Flintlock	.45 - .50 - .54
K.270 PENNSYLVANIA	Percussione / Percussion	.32 - .45	K.311 KENTUCKY "MAPLE"	Percussione / Percussion	.45 - .50 - .54
K.276 PENNSYLVANIA DIXIE	Pietra focaia / Flintlock	.32 - .45	K.312 KENTUCKY "MAPLE"	Pietra focaia / Flintlock	.45 - .50 - .54
K.271 PENNSYLVANIA DIXIE	Percussione / Percussion	.32 - .45	K.313 KENTUCKY	Percussione / Percussion	.45 - .50 - .54
K.282 INDIAN TRADE MUSKET	Pietra focaia / Flintlock	20 ga.	K.316 BOUNTY	Pietra focaia / Flintlock	.45 - .50
K.241 DOPPIETTA / SIDE BY SIDE SHOTGUN "CLASSIC"	Percussione / Percussion	12 ga.	K.317 BOUNTY	Percussione / Percussion	.45 - .50
K.247 DOPPIETTA / SIDE BY SIDE SHOTGUN "WATERFOWL"	Percussione / Percussion	10 ga.	K.320 HARPER'S FERRY	Pietra focaia / Flintlock	.58
K.285 DOPPIETTA / SIDE BY SIDE SHOTGUN "CLASSIC"	Percussione / Percussion	20 ga.	K.328 QUEEN ANNE	Pietra focaia / Flintlock	.50
K.293 DOPPIETTA / SIDE BY SIDE SHOTGUN "SLUG"	Percussione / Percussion	12 ga.	K.330 DERRINGER LIEGI	Percussione / Percussion	.44
K.255 1763 LEGERE (1766) CHARLEVILLE	Pietra focaia / Flintlock	17,5 mm (.69)	K.339 DERRINGER LIEGI POCKET	Percussione / Percussion	.36
K.256 1777 REVOLUTIONNAIRE	Pietra focaia / Flintlock	17,5 mm (.69)	K.367 DERRINGER PHILADELPHIA	Percussione / Percussion	.45
K.258 1777 CORRIGE' AN IX	Pietra focaia / Flintlock	17,5 mm (.69)	K.355 AN IX	Pietra focaia / Flintlock	17,5 mm (.69)
K.292 "AN IX" DRAGOONS	Pietra focaia / Flintlock	17,5 mm (.69)	K.356 AN XIII	Pietra focaia / Flintlock	17,5 mm (.69)



C.945



L.330

S.367



S.339



S.330



C.952

DERRINGER LIEGI

S.330 - L.330

Mod. S.330 Standard
Mod. L.330 Deluxe

1850 c.

Questa piccola ma efficace arma, di facile impugnatura, era utilizzata da tiratori, avventurieri, nobili e gentiluomini. La canna in acciaio, brunita, è smontabile; il grilletto a scomparsa si riposiziona pronto a funzionare quando il cane viene armato. La bascula è color tartaruga e il calcio è in noce.

La bascula finemente incisa, secondo i modelli originali, e il metallo color argento vecchio, sono le caratteristiche principali del modello Deluxe.

Small enough to fit in a vest pocket, it is a great addition to any collection. The frame is colour case hardened and stock is made from walnut. Interesting details, such as the removable rifled blue barrel and the folding trigger, make it one of the better example of this type.

The engraving executed in compliance with the original models, as well as the coin colour finished metal parts, are the main characteristics of the Deluxe version.

DERRINGER LIEGI POCKET

S.339

Mod. S.339

1850 c.

Versione di pistola Derringer prodotta con canna tondo-conica. Anche in questo modello la canna si svita per il caricamento, rendendo inutile l'uso di ogni tipo di bacchetta.

Version of Derringer pistol, featuring a round cannon style barrel. Like the Liegi model, the barrel unscrews for loading making any sort of ramrod unnecessary.

DERRINGER PHILADELPHIA

S.367

Mod. S.367

1850 -1868

Una vera e propria icona per le sue piccole dimensioni e per il suo ruolo di pistola adatta alla difesa personale. John Henry Deringer (1786-1868) fabbricava pistole e fucili militari, anche a pietra focaia, pistole da viaggio e da duello, ma la produzione di questo modello, circa quindicimila pezzi, inizia nel 1850 e si conclude nel 1868. La nostra Deringer Philadelphia è una riproduzione con fornimenti in ottone e acciarino tartarugato, sulla cui cartella è riportata la scritta, su due righe, DERINGER / PHILADELA. La canna, brunita color marrone, è completata da una tacca di mira, e da un mirino a lama. L'impugnatura del calcio, in legno di noce verniciato, presenta dei pannelli zigrinati incrociati.

L'arma è disponibile anche in cofanetto di legno nel quale, oltre alla pistola e alla sua bacchetta di caricamento, è ospitata anche una fiaschetta (C.945).

A true icon for its small dimensions and for its self defence role. John Henry Deringer (1786-1868) manufactured pistols and military rifles, also flintlock guns, travel and duelling pistols and production of this model of about fifteen thousand units started in the 1850 and ended in 1868. Our Deringer Philadelphia is a reproduction with brass furniture and case hardened lock, on the lock the original markings on two lines: DERINGER / PHILADELA. The barrel, brown colour, is equipped with rear sight and blade front sight. The pistol grip is made of walnut, lacquered, with crossed chequered features. The gun is also available cased in a nicely shaped wooden box which also contains a small powder flask (C.945).



C.980

Mod.	Cal.	Righe Grooves	Passo Twist mm - inches	Lungh. canna Barrel length mm - inches	Lungh. totale Overall length mm - inches	Peso Weight kg - lbs	Misura palla Ball/bullet size	Blocco pallottiere Bullet mould Our code
S./L.330	.44	8	450 - 1:18	60 - 8 ³ / ₈	165 - 6 ¹ / ₂	0,190 - 0.42	.451 round	USA 307-451
S.339	.36	7	380 - 1:15	100 - 3 ¹³ / ₁₆	200 - 7 ⁷ / ₈	0,230 - 0.51	.362 round	USA 307-362
S.367	.45	6	450 - 1:18	78 - 3 ¹ / ₁₆	160 - 6 ⁵ / ₁₆	0,250 - 0.56	.451 round	USA 307-451



S.200



C.360



USA 145

USA 658



USA 068

USA 518

USA 570

TIRO INDOOR / INDOOR SHOOTING EXPERIENCE

Sparare senza la polvere nera utilizzando proiettili in polimero: una soluzione ideale per il tiro indoor. Nelle armi ad avancarica si sostituisce il luminello con la conversione per la capsula .209. Le palle in polimero e la capsula .209 possono essere utilizzate anche in pistole e revolver a retrocarica calibro .38 Special e .45 Colt. Sia la palla sia l'innesco vengono inseriti manualmente in uno specifico bossolo creando così una falsa cartuccia.

Pedersoli introduce a system to allow practice shooting without black powder, loading only polymer round balls. An ideal solution for indoor practice. For muzzle loading guns you replace the nipple with our #209 primer nipple conversion. The polymer round balls and the #209 primers can also be used to load a special brass cartridge case designed for use in single action pistols and revolver in .38 Special and .45 Colt calibres. Both the round ball and the primer are hand loaded to the cartridge case, making a false cartridge.

SET INDOOR CONTINENTAL DUELLING PISTOL C.360

Il Set Indoor contiene una pistola Continental Duelling calibro .45 già predisposta con il luminello di conversione per capsule .209, una confezione da cento palle in polimero, il battipalla e la bacchetta di caricamento.

Indoor Set including one Continental Duelling pistol .45 caliber equipped with the #209 conversion nipple, 100 polymer round balls, the bullet starter and the ramrod.

WHITE HAWK

S.200

Una carabina ad avancarica leggera e maneggevole, ideale per il tiro indoor. La canna è basculante tramite la pressione esercitata sulla leva posta davanti al paragrilletto. La bacchetta di caricamento è alloggiata sulla parte superiore della canna e la filettatura alla sua estremità consente l'applicazione di scovoli di pulizia. La canna deve essere caricata soltanto con il pallino calibro 4,5 mm, e lo sparo avviene inserendo nella culatta una capsula .209. La canna evidenzia una brunitura di colore nero mentre la bascula è tartarugata.

A break open muzzle loading light weight handy rifle ideal for the indoor shooting. The barrel folds by pushing a lever in front of the trigger guard. The ramrod, threaded at the end for the brush cleaner, is stored on the upper part of the barrel. The barrel is loaded with the 4,5 mm (.177") pellet which is discharged by using a #209 primer placed in the breech nipple. The barrel, is blued, while the frame is case hardened finish.

Mod.	Cal.	Righe Grooves	Passo Twist mm - inches	Lunghezza canna Barrel length mm - inches	Lunghezza totale Overall length mm - inches	Peso Weight kg - lbs
S.200	4,5 mm	10	400 - 1:16	455 - 18	880 - 34 ¹ / ₁₆	1.500 - 3.30

SET 10 BERSAGLI IN CARTONCINO 10 PAPER TARGETS SET

USA 145

(Mis. 300x300 mm) / (Size 300x300 mm / 11¹/₁₆ x 11¹/₁₆)

PORTABERSAGLIO - INDOOR TARGET HOLDER USA 658

Particolarmente adatto per il tiro indoor questo porta bersaglio in metallo impedisce inoltre eventuali rimbalzi di frammenti del proiettile di polimero. È corredato con dieci bersagli in cartoncino. (Mis. 300x300 mm).

This target metal holder appears to be right for the indoor shooting. It helps preventing the rebound of the polymer fragments. 10 hard paper targets are included. (Size 300x300 mm / 11¹/₁₆ x 11¹/₁₆).

LUMINELLO DI CONVERSIONE PER CAPSULA .209 USA 068 #209 PRIMER NIPPLE CONVERSION

INDOOR MUZZLELOADING BALLS USA 570 Confezione 500 palle indoor / 500 indoor balls box

INDOOR COWBOY ACTION "AMMO" USA 518 Confezione 25 bossoli ottone / 25 brass case box

Cal.	Code Palla - Balls	Misura palla Ball/bullet size	Peso Weight gr - grs	Cal.	Code Bossolo ottone Brass case	Code Palla - Balls	Misura palla Ball/bullet size	Peso Weight gr - grs
.36	USA 570-354	8,99 - .354	1,68 - 26	.38 Special	USA 518-38	USA 570-354	8,99 - .354	1,68 - 26
.44	USA 570-440	11,18 - .440	3,17 - 49	.45 Colt	USA 518-45	USA 570-440	11,18 - .440	3,17 - 49
.45	USA 570-451	11,45 - .451	3,36 - 52					



L.342



S.342

C.972



S.351

C.957

DERRINGER RIDER

Mod. S.342 - Bianca - *White*

1860-1863

Mod. L.342 - Bianca Deluxe - *White Deluxe*

Mod. S.351 - Tartarugata - *Case hardened*

Mod. C.955 - Bianca in cofanetto - *White with wooden case*

Mod. C.956 - Bianca Deluxe in cofanetto - *White Deluxe with wooden case*

Mod. C.957 - Tartarugata in cofanetto - *Case hardened with wooden case*

Mod. C.972 - Bianca in cofanetto doppio - *White with double wooden case*

Mod. C.973 - Tartarugata in cofanetto doppio - *Case hardened with double wooden case*

Mod. C.974 - Bianca Deluxe in cofanetto doppio - *White Deluxe with double wooden case*

Riproduzione della Remington Rider Single Shot Derringer, altrimenti nota come "Parlor Pistol", la più piccola delle pistole prodotte dalla Remington tra il 1860 e il 1863 in soli duecento esemplari.

Realizzata in acciaio, è disponibile nelle versioni con finitura bianca e con finitura tartaruga. La versione Deluxe, con finitura bianca, è caratterizzata da una ricca incisione con motivo floreale; sull'impugnatura invece è presente una serie di solchi incrociati che richiamano l'effetto di una zigrinatura. Tutte le versioni sono presentate anche in cofanetto in legno per una o per due pistole, completo di scatola portacapsule in ottone.

Il funzionamento prevede soltanto l'uso della capsula e di un pallino calibro 4,5 mm da collocare all'interno del luminello estraibile.



S.363



S.362



C.940



S.335



S.337

DERRINGER GUARDIAN

S.362 - S.363

Mod. S.362 - Derringer Guardian #209
Mod. S.363 - Derringer Guardian #209 "Pearl"

1860 c.

Nella seconda metà dell'Ottocento ebbero una grande diffusione le armi corte note come "derringer". Alcuni esemplari, vennero prodotti in calibro .177 (4,5 mm) e utilizzati per il tiro ludico o da sala. Lo sparo avviene tramite la capsula #209, isolata nella sua posizione da una flangia di chiusura che ne impedisce la fuoriuscita accidentale. L'arma è dotata di estrattore della capsula e bacchetta di caricamento avvitata alla base. L'arma può essere ospitata in cofanetto corredato da una scatola porta pallini o capsule. La Derringer Guardian viene offerta anche nell'allestimento "Pearl" in cui le guancette presentano una finitura tipo madreperla. Disponibile inoltre la versione con il luminello tradizionale, funzionante con le classiche capsule rigate #11 (S.365).

In the second half of the 1800 there was a great diffusion of small pistols, known as "derringer". Some models were produced in the .177 (4.5 mm) calibre and used for pickling and for indoor shooting. The steel gun shoots only with the #209 primer, insulated by a closing flange that prevents any metal chips escaping. The Derringer Guardian is equipped with an extractor and ramrod screwed to the base. It is available also into a nice wood case which contains a small box for BB pellets or the primers. The Derringer Guardian pistol is offered also in the "Pearl" version, with the grips pearl-coloured finished. Available the version with the traditional nipple for the #11 caps (S.365).

Mod.	Cal.	Righe Grooves	Passo Twist mm - inches	Lungh. canna Barrel length mm - inches	Lungh. totale Overall length mm - inches	Peso Weight kg - lbs
S.362 - S.363 - S.365	4,5 mm	10	400 - 1:16	80 - 3 ¹ / ₈	125 - 4 ¹ / ₂	0,155 - 0,34

ZIMMER

S.335

Mod. S.335

1850 c.

Replica di pistola belga, con calcio in noce caratterizzato da scanalature e da una tipica cocchia in acciaio. È realizzata con canna tonda brunita e bascula color tartaruga.

Reproduction of Belgian pistol that features an walnut stock with traditional fluted grip, enriched with a typical metal buttcap. It is produced with round barrel and colour case hardened frame.

SALOON

S.337

Mod. S.337

1850 c.

Replica di pistola belga a percussione caratterizzata dalla posizione del luminello che permette una facile e veloce accensione. La canna tonda è brunita e la bascula è color tartaruga.

Copy of a Belgian pistol with nipple positioned in order to assure an extremely fast ignition. The frame and hammer are colour case hardened.

Mod.	Cal.	Righe Grooves	Passo Twist mm - inches	Lungh. canna Barrel length mm - inches	Lungh. totale Overall length mm - inches	Peso Weight kg - lbs	Misura palla Ball/bullet size	Blocco pallottiere Bullet mould Our code
S.335	4,5 mm	10	400 - 1:16	185 - 7 ¹ / ₁₆	300 - 11 ¹ / ₁₆	0,500 - 1,10	4,5 mm	-
S.337	.36	7	380 - 1:15	215 - 8 ¹ / ₂	330 - 13	0,700 - 1,54	.354 round	USA 307-354
S.337	4,5 mm	10	400 - 1:16	185 - 7 ¹ / ₁₆	300 - 11 ¹ / ₁₆	0,500 - 1,10	4,5 mm	-

Mod.	Cal.	Righe Grooves	Passo Twist mm - inches	Lungh. canna Barrel length mm - inches	Lungh. totale Overall length mm - inches	Peso Weight kg - lbs
S./L.342 - S.351	4,5 mm	10	450 - 1:18	52 - 2 ¹ / ₁₆	120 - 4 ¹ / ₄	0,155 - 0,34



C.967



C.961



C.977



C.994



C.998

PISTOLE IN COFANETTO

La consuetudine di collocare le armi all'interno di un cofanetto era motivata principalmente dalla possibilità di un facile trasporto. In un corredo da viaggio, per esempio, venivano curati le dimensioni dell'astuccio e degli scomparti che ospitavano l'arma e gli accessori. Un corredo da tiro o da duello, a parte il fatto di potere ospitare due pistole, era ancora più curato nella dotazione degli accessori e poteva contenere anche la pinza fondipalle, la fustella per le pezzuole e alcune parti di ricambio. Il grado di eleganza e di finitura dei cofanetti, commissionati direttamente all'armaiolo di fiducia e realizzati quasi sempre in legno pregiato, quali il mogano, potevano variare in funzione del grado sociale del proprietario o della fama dello stesso armaiolo. Il fascino e l'eleganza delle pistole in cofanetto rimangono ancora oggi immutati: un motivo in più per collezionarle, per poterle esporre e raccontare antiche pagine di storia armiera.



C.990



C.947



C.936



C.964

PISTOLS SET CASE

From the beginning of firearms history it was customary to store the gun in a fitted case which equalled the quality of the gun itself. Such a case protected the gun during rough travel conditions as well as providing safe storage in the home or campground.

Cases provided a protective snug fit for the gun plus places for various other items such as bullets, powder flask, caps container, oilcan, screwdriver, nipple wrench and other items required by the owner.

Some cases made for twin duelling pistols could have extra items which would be needed during a duel such as bullet mould, patches, hollow punch and spare parts. The cases elegance and their finishing grade was usually ordered directly from the gunsmith and often made with expensive wood and would vary according to the social grade of the owner or by the gunsmith's fame.

The glamour and elegance of displaying pistols in cases are still immutable: one reason more to collect them, to display them and to show viewers the antique gunsmithing history.

Code	Modelli disponibili / Models available	Cal.	Code	Modelli disponibili / Models available	Cal.
C.936	BOUTET 1er EMPIRE EXTRA DELUXE (LL.309)	.45 smooth	C.982	MORTIMER a pietra focaia / flintlock model (S.345)	.44 - .44 smooth
C.937	MAMELOUK (S.370)	14,5 mm	C.983	MORTIMER DELUXE a percussione / percussion model (L.344)	.36 - .44
C.947	SET 2 CONTINENTAL DUELLING a percussione / percussion model (S.360)	.45	C.984	MORTIMER DELUXE a pietra focaia / flintlock model (L.345)	.44 - .44 smooth
C.948	SET TEXAS a percussione / percussion model (NAVY MOLL pistol + Bowie knife)	.45	C.985	SET 2 MORTIMER a percussione / percussion model (S.344)	.36 - .44
C.949	SET 2 CONTINENTAL DUELLING a pietra focaia / flintlock model (S.361)	.45	C.986	SET 2 MORTIMER a pietra focaia / flintlock model (S.345)	.44 - .44 smooth
C.960	LE PAGE® a percussione / percussion model (S.325)	.31 - .36 - .44	C.987	SET 2 MORTIMER DELUXE a percussione / percussion model (L.344)	.36 - .44
C.961	LE PAGE® a pietra focaia / flintlock model (S.327)	.44 - .45 smooth	C.988	SET 2 MORTIMER DELUXE a pietra focaia / flintlock model (L.345)	.44 - .44 smooth
C.962	LE PAGE® DELUXE a pietra focaia / flintlock model (L.327)	.44 - .45 smooth	C.989	MANG IN GRAZ (S.341)	.38 - .44
C.963	LE PAGE® DELUXE a percussione / percussion model (L.326)	.31 - .36 - .44	C.990	MANG IN GRAZ DELUXE (L.341)	.38 - .44
C.964	SET TEXAS a pietra focaia / flintlock model (NAVY MOLL pistol + Bowie knife)	.45	C.991	SET 2 MANG IN GRAZ (S.341)	.38 - .44
C.965	SET 2 LE PAGE® a percussione / percussion model (S.325)	.31 - .36 - .44	C.992	SET 2 MANG IN GRAZ DELUXE (L.341)	.38 - .44
C.966	SET 2 LE PAGE® a pietra focaia / flintlock model (S.327)	.44 - .45 smooth	C.993	KUCHENREUTER (S.300)	.38 - .44
C.967	SET 2 LE PAGE® DELUXE a percussione / percussion model (L.326)	.31 - .36 - .44	C.994	KUCHENREUTER DELUXE (L.300)	.38 - .44
C.968	SET 2 LE PAGE® DELUXE a pietra focaia / flintlock model (L.327)	.44 - .45 smooth	C.995	SET 2 KUCHENREUTER (S.300)	.38 - .44
C.977	KENTUCKY a percussione / percussion model (S.313)	.45 - .50 - .54	C.996	SET 2 KUCHENREUTER DELUXE (L.300)	.38 - .44
C.978	KENTUCKY a pietra focaia / flintlock model (S.310)	.45 - .50 - .54	C.998	PISTOLA AN IX (S.355)	17,5 mm
C.981	MORTIMER a percussione / percussion model (S.344)	.36 - .44	C.999	PISTOLA AN XIII (S.356)	17,5 mm

The Rifles of Records



BRISTLEN A MORGES®

Mod. S.235 Standard

Mod. L.235 Deluxe

1845 c.

Perfetta replica del fucile svizzero prodotto da Marc Bristlen tra il 1839 e il 1860, nella città di Morges.

Disponibile sia nella versione standard, con parti in acciaio color tartaruga, sia nella versione Deluxe, arricchito da incisioni sull'acciarino, sul fregio e sulle parti ornamentali satinato. Sulla canna è riportata la scritta in argento BRISTLEN A MORGES. Il calcio, in noce selezionato, è lucidato a olio.

Munito di stecher a doppia fase, di grande precisione meccanica, con possibilità di regolazione della sensibilità di tiro sino a 60 grammi grazie al suo sistema particolare di molle e completato da diottra regolabile in verticale e orizzontale, è particolarmente adatto per il tiro di precisione a 50 metri.

L'arma viene corredata di pomolo in legno appoggia mano e salvabocca in calibro .44. Questa riproduzione, a causa del lavoro artigianale di alto livello, è disponibile solo in piccole quantità, e pertanto, si suggerisce di prenotarla con preavviso.



WORLD CHAMPION

L.234-L.235



S.234-S.235



S.250



S.235 - L.235

This replica of a Swiss target rifle reproduces in every detail, springs, screws, sights, included in the original gun produced by Marc Bristlen between 1839 and 1860, in the town of Morges. It is produced both in standard with colour case hardened lock and fittings, and Deluxe version enriched with engravings on coin finish colour lock and fittings. The barrel is incised BRISTLEN A MORGES, highlighted in silver characters. The oil finished stock is, for both versions, of the finest walnut. Particular attention has been given to the lock where all parts work together in perfect harmony.

It is provided with vertically and horizontally adjustable Creedmoor sight and has a double phase set trigger adjustable for weight and minimum trigger pull, thanks to its particular spring system can be adjusted down to 0.13 lbs (60 g). The gun is equipped with palmrest knob and with a false muzzle. .44 caliber. It is optimised for the 50 yards shooting matches.

This replica because of the particularly high quality artistic work, is produced only in limited quantities to order.

WAADTLÄNDER

Mod. S.234 Standard
Mod. L.234 Deluxe

Versione, del tutto simile al modello Bristlen A Morges di cui conserva le caratteristiche tecniche e l'impostazione; si differenzia solo per la canna, realizzata in calibro .45, con sette righe e passo di rigatura di 1.200 mm, e per il peso, decisamente inferiore, che la rende bilanciata, e maneggevole.

This version of the rifle, altogether similar to the Bristlen A Morges model of which it keeps the technical characteristics, differentiates itself for the barrel .45 caliber, twist 1:48 (1.200 mm), 7 grooves and the weight which is certainly lighter. It is a very well balanced, precise and handling rifle.

S.234 - L234

1845 c.

SWISS MATCH

Mod. S.250

S.250

1750 - 1820 c.

La tradizione svizzera delle carabine di precisione continua ancora oggi con un'arma molto attesa fra i tiratori abitualmente impegnati nella "Pennsylvania R". La canna, con profilo conico ottagonale, è brunita colore marrone, l'acciarino presenta una finitura tartarugata, zve la bacchetta di caricamento è in acciaio. Lo scatto è servito da stecher a doppio grilletto e la tacca di mira, regolabile in verticale e orizzontale, può scorrere lungo la canna per la correzione della distanza oculare. Il calcio, in noce lucidato a olio, è completato da un calciolo avvolgente con il rampone superiore poco pronunciato.

The Swiss tradition of the target rifles continues today with a long awaited gun among the shooters usually attending the important "Pennsylvania R". The barrel with an octagonal conical profile is rust brown finish colour, the lock is case hardened, the ramrod is in steel. The pull is served by a double set trigger, the rear sight, adjustable in elevation and windage, can slide along the barrel to correct the distance from the shooters eye. The walnut stock, oil finished, is completed with a steel hook butt plate, the upper part protruding only slightly.

Mod.	Cal.	Righe Grooves	Passo Twist mm - inches	Lungh. canna Barrel length mm - inches	Lungh. totale Overall length mm - inches	Peso Weight kg - lbs	Misura palla Ball/bullet size	Blocco pallottiere Bullet mould Our code
S./L.234	.45	7	1.200 - 1:48	782 - 30 ¹³ / ₁₆	1.230 - 48 ⁷ / ₁₆	6,900 - 15.20	.445 round	USA 307-445
S./L.235	.35	8	450 - 1:18	782 - 30 ¹³ / ₁₆	1.230 - 48 ⁷ / ₁₆	6,900 - 15.20	.347 long	USA 308-347
S./L.235	.44	4	660 - 1:26	782 - 30 ¹³ / ₁₆	1.230 - 48 ⁷ / ₁₆	7,700 - 16.97	.447 Minié	USA 304-447
S.250	.45	7	1.200 - 1:48	782 - 30 ¹³ / ₁₆	1.230 - 48 ⁷ / ₁₆	7,400 - 16.31	.454 round	USA 307-454





GIBBS

Mod. S.225 Standard

1865

Mod. L.225 Deluxe

Riproduzione di uno dei più famosi fucili nel campo del tiro di precisione, realizzato nel 1865 dall'inglese George Gibbs. Un'arma che nasce per accontentare sia i puristi dell'estetica sia i tiratori che desiderano cimentarsi nel tiro alla distanza fino a 1000 Yards. La canna, in acciaio brunito, presenta un profilo esterno a due ordini. Il calcio, in noce, è zigrinato e lucidato a olio ed è completato dalla cocchia e dal puntale anteriore in legno pregiato. L'impugnatura a pistola permette una posizione confortevole e un'ottima stabilità nel tiro.

È dotato di diottra di altissima precisione, regolabile in verticale e orizzontale con un'escursione verticale dell'oculare fino a 76 mm (3") ca. e di mirino a tunnel con bolla, regolabile in orizzontale per mezzo di una vite micrometrica, completato dal set di quindici inserti intercambiabili (USA 408).

La versione Deluxe presenta incisioni finite a mano identiche a quelle presenti su un esemplare originale. L'acciarino, il tappo di canna, la codetta e il paragrilletto mostrano un motivo sviluppato tramite una "inglesina" molto fine. Il calcio è realizzato in noce selezionato.



L.225

S.290

WORLD CHAMPION

S.225

S.207

S.225

Reproduction of one of the most famous target shooting rifles made in 1865 by the English gunsmith George Gibbs. A rifle born to satisfy both the aesthetical purists and the shooters who wish to challenge in target shooting until 1000 Yards. Blue, steel octagon to round barrel. The stock is made in walnut, checkered, oil finished and completed with a premium figured wood butt cap and nose cap. The pistol grip shape enables a comfortable grip and a very good balance. Equipped with high precision Creedmoor sight, windage and elevation adjustment of the eye piece up to 3" about (76 mm), spirit level tunnel front sight with windage adjustable with a micrometer screw, completed with a set of 15 interchangeable inserts (USA 408). The Deluxe version is enriched with engravings finished by hand, identical to those shown on an original rifle. The lock, breech plug, tang and the trigger guard are engraved with a very fine "English" style pattern. The stock is made with selected walnut.

Mod.	Cal.	Righe Grooves	Passo Twist	Lungh. canna Barrel length	Lungh. totale Overall length	Peso Weight	Misura palla Ball/bullet size	Blocco pallottiere Bullet mould Our code
			mm - inches	mm - inches	mm - inches	kg - lbs		
S./L.225	.40	6	406 - 1:16	835 - 32 ¹ / ₈	1.250 - 49 ¹ / ₄	5,300 - 11.68	.400 Minié	USA 304-400
S./L.225	.45	6	450 - 1:18	915 - 36	1.330 - 52 ³ / ₈	5,300 - 11.68	.451 long	USA 308-451

1857 WÜRTEMBERGISCHEN

Mod. S. 290

Riproduzione fedele di una famosa arma d'ordinanza fabbricata dal 1857 al 1866 presso la Gewehrfabrik in Oberndorf. Si tratta del fucile da fanteria "Vereinsgewehr" (fucile federativo) modello 1857 adottato negli Stati del Württemberg, del Baden e del Granducato d'Assia. Arma estremamente precisa, dotata di tacca di mira su alzo a quadrante con regolazione in verticale e orizzontale, è particolarmente adatto per il tiro di precisione a 100 metri nella specialità "Minié".

Faithful reproduction of a military rifle, which in the past Century it was manufactured by the Gewehrfabrik in Oberndorf from 1857 to 1866. The infantry Württembergisch "Vereinsgewehr" 1857 model, with percussion lock and rifled barrel 13,9 mm (.547) caliber, was adopted in the States of Württemberg, Baden and Great Axia dukedom. An extremely accurate rifle reproduced to be a contender in the "Minié" 100 meters target shooting specialty. Equipped with a rear sight on a squared high base, adjustable for windage and elevation. It is a rifle which has to be carefully observed to appreciate the details, both technical and aesthetical ones.

Mod.	Cal.	Righe Grooves	Passo Twist	Lungh. canna Barrel length	Lungh. totale Overall length	Peso Weight	Misura palla Ball/bullet size	Blocco pallottiere Bullet mould Our code
			mm - inches	mm - inches	mm - inches	kg - lbs		
S.290	.54	5	1.400 - 1:55	1.000 - 39 ³ / ₈	1.390 - 54 ³ / ₄	4,600 - 10.14	.547 Minié	USA 302-547

S.290

1857 - 1866

GIBBS AFRICAN HUNTER

Mod. S.207

Da un nome antico e dal classico stile inglese nasce questa moderna versione da caccia del fucile Gibbs, particolarmente indicato per l'abbattimento di prede di grossa mole. Infatti, la canna rigata e il calibro .72, come nel modello Safari Express, hanno già fornito ottime prestazioni nelle cacce africane. L'arma è dotata di una diottra Ghost regolabile: il piccolo anello oculare permette una rapida acquisizione del bersaglio nell'imbracciatura veloce e istintiva dell'arma, anche con precarie condizioni di luminosità. La canna, con brunitura di colore nero, è completata da un mirino intercambiabile su rampa con zigrinatura antiriflesso.

From an old and highly respected name and in the classic English style, a new hunting version of the Gibbs rifle, powerful enough for big game hunting. The rifled barrel is .72 caliber, as used in the Pedersoli Safari Express double rifle, which performs very well in African dangerous game hunting. The rifle is equipped with the Ghost tang sight: the small eye piece ring enables a quick instinctive aiming at the target, while quickly shouldering the rifle. The open ring provides a clear sight picture with low light condition.

The blue barrel is completed with an interchangeable ramp front sight with anti-reflection checkering.

Mod.	Cal.	Righe Grooves	Passo Twist	Lungh. canna Barrel length	Lungh. totale Overall length	Peso Weight	Misura palla Ball/bullet size	Blocco pallottiere Bullet mould Our code
			mm - inches	mm - inches	mm - inches	kg - lbs		
S.207	.72	6	1.900 - 1:75	740 - 29 ¹ / ₈	1.150 - 45 ⁵ / ₁₆	4,200 - 9.25	.715 round .720 Minié	USA 306-715 USA 309-720

The Plains Rifle



TRYON TARGET

Mod. S.219 Standard

1845 c.

Mod. L.219 Deluxe

Eccezionale riproduzione di fucile americano delle pianure, con stecher regolabile a due grilletti e acciarino a molla indietro. La canna ottagonale è brunita e le parti in acciaio color tartaruga. È dotato di tacca di mira regolabile in verticale e, a richiesta, può essere completato con diottra e mirino a tunnel.

Particolarmente apprezzato per la qualità esecutiva e la sua versatilità nel tiro di precisione e nella caccia è l'arma ideale anche per i neofiti.

Copia esatta dell'originale, il modello Deluxe, completamente inciso, è realizzato con canna color damasco e le parti in acciaio color argento vecchio.

Il calcio è in acero, lucidato secondo le antiche formule degli armaioli americani.



L.219

S.251

S.219

WORLD CHAMPION

S.229



S.219 - L.219

TRYON CREEDMOOR

S.229

TRYON MATCH

S.251

Exceptional reproduction of an American plains rifle, with double set trigger and back action. It is supplied with blued barrel and colour case hardened steel parts. Equipped with adjustable rear sight, it is tapped to accept a Creedmoor sight and tunnel front sight.

Particularly appreciated for the quality finishing and the versatility both for the target shooting and the hunting, it is the ideal rifle also for the neophytes.

Exact copy of the original model, the Deluxe version shows rich engravings on lock and metal fittings. The steel fittings are coin colour finished; the barrel is rust brown colour finish and the maple stock is finished according to the original formulas of the American gunsmiths.

Mod. S.229

1845 c.

Mod. S. 251

1845 c.

Versione del fucile Tryon con canna brunita antiriflesso, ideale per il tiro di precisione a 100 metri. Il calcio in noce, finito a olio, è munito di portacinghia per garantire la stabilità di tiro. È dotato di diottra tipica dell'epoca, regolabile in orizzontale e di mirino a tunnel, con inserti intercambiabili.

A richiesta è disponibile la diottra regolabile in verticale e orizzontale (USA 468).

Version of Tryon rifle characterized by an anti reflective, blue finish barrel it is the ideal arm for 100 yards matches.

The oil finished stock features a butt plate, particularly suited for 100 yards target shooting and two sling swivels. It is provided with a faithfully reproduced, typical Creedmoor sight adjustable for windage, and a tunnel front sight, with interchangeable inserts. On request it is available the Creedmoor sight adjustable for elevation and windage (USA 468).

Le finiture color argento vecchio dell'acciarino, della tabacchiera e del puntale del calcio, e la canna con passo veloce che permette l'impiego di proiettili conici e Minié, contraddistinguono questa versione del fucile Tryon.

Dotato di diottra universale Middle Range (USA 465) e mirino a tunnel completo di inserti intercambiabili (USA 469-A), questo fucile costituisce una ulteriore scelta per il tiro di precisione.

This version of the Tryon rifle, equipped with Universal Middle Range Creedmoor sight (USA 465) and the front tunnel sight with interchangeable inserts (USA 469-A), is a further choice for the target shooting with its fast twist which allow the use of conical or Minié bullets. The barrel is blue and most of the garnitures are coin finish colour.

Mod.	Cal.	Righe Grooves	Passo Twist	Lungh. canna Barrel length	Lungh. totale Overall length	Peso Weight	Misura palla Ball/bullet size	Blocco pallottiere Bullet mould
			mm - inches	mm - inches	mm - inches	kg - lbs		Our code
S./L.219	.45	6	1.200 - 1:48	820 - 32 ¹ / ₁₆	1.230 - 48 ⁷ / ₁₆	4,400 - 9.70	.445 round	USA 307-445
S./L.219	.50	6	1.200 - 1:48	820 - 32 ¹ / ₁₆	1.230 - 48 ⁷ / ₁₆	4,200 - 9.25	.490 round	USA 307-490
S./L.219	.54	7	1.660 - 1:65	820 - 32 ¹ / ₁₆	1.230 - 48 ⁷ / ₁₆	4,200 - 9.25	.535 round	USA 307-535
S.229	.45	5	530 - 1:21	820 - 32 ¹ / ₁₆	1.230 - 48 ⁷ / ₁₆	4,500 - 9.92	.451 long	USA 318-451
S.251	.45	5	530 - 1:21	820 - 32 ¹ / ₁₆	1.230 - 48 ⁷ / ₁₆	4,600 - 10.14	.450 Minié	USA 309-450





L.278

MORTIMER

1815 - 1830 c.

Riproduzione di fucile inglese con canna a due ordini, ottagonale e tonda. Il calcio, in noce europeo con guanciale di tipica foggia inglese, è lucidato a olio e zigrinato. L'acciarino e tutte le parti in metallo sono color tartaruga.

Le versioni Deluxe, con acciarino e parti in metallo color argento vecchio, sono arricchite da incisioni con finiture eseguite a mano. La canna è impreziosita dalla scritta in oro "Mortimer".

Reproduction of an English rifle with octagonal to round barrel. The oil finished European walnut stock is completed by a typical English styled cheek piece and checkered. Colour case hardened lock and metal parts. The Deluxe version is enriched with engraving on the coin colour finished lock and fitting, and with the name "Mortimer" in gold letter on the barrel.



WORLD CHAMPION

L.239



S.239



S.240



S.278



MORTIMER WHITWORTH

S.278

Mod. S.278 Standard
Mod. L.278 Lusso - A percussione - Percussion

1830 c.

Ideale per il tiro di precisione a 100 metri, è dotato di mirino a tunnel, con inserti intercambiabili e di diottra regolabile in verticale e orizzontale. Prodotto con canna brunita è provvisto di portacinghia per garantire la stabilità di tiro.

Ideal for 100 yards shooting, is provided with tunnel front sight with interchangeable inserts, and Creedmoor sight, adjustable for windage and elevation. Produced with blued barrel, is equipped with two sling swivels.

MORTIMER

S.240 - L.240

Mod. S.240 Standard
Mod. L.240 Deluxe - A pietra focaia - Flintlock model

1815 c.

Prodotto con canna color damasco è dotato di portacinghia per garantire la stabilità di tiro. È il fucile ideale per il tiro di precisione a 50 e 100 metri.

Produced with rust brown finish colour rifled barrel. It is equipped with two sling swivels for a better shooting stability. It is the ideal for 50 and 100 yards shooting and hunting.

MORTIMER

S.239 - L.239

Mod. S.239 Standard
Mod. L.239 Lusso - A pietra focaia - Flintlock model

1815 c.

Con le stesse caratteristiche del modello S.240 è dotato di diottra regolabile in verticale e orizzontale e mirino a tunnel.

With the same characteristics of the S.240 model it is equipped with fully adjustable Creedmoor sight and tunnel front sight.

Mod.	Cal.	Righe Grooves	Passo Twist mm - inches	Lungh. canna Barrel length mm - inches	Lungh. totale Overall length mm - inches	Peso Weight kg - lbs	Misura palla Ball/bullet size	Blocco pallottiere Bullet mould Our code
S./L.239	.54	7	1.660 - 1:65	925 - 36 ⁷ / ₁₆	1.325 - 52 ³ / ₁₆	4,600 - 10.13	.535 round	USA 307-535
S./L.240								
S./L.278	.45	5	530 - 1:21	820 - 32 ² / ₁₆	1.225 - 48 ¹ / ₄	4,600 - 10.13	.451 long .450 Minié	USA 318-451 USA 309-450



The Trapper's Gun



ROCKY MOUNTAIN HAWKEN

S.283 - S.295

Mod. S.283 - "Walnut" model

1840 - 1865 c.

Mod. S.295 - "Maple" model

Arma simbolo del periodo che vide sia il passaggio dai lunghi *Pennsylvania rifles* ai più pratici e potenti *Plains rifles*, sia l'avvento del più moderno sistema a percussione. La robusta canna e il calibro quasi mai inferiore al .50 rivelarono subito una sorprendente precisione e quel fucile divenne compagno inseparabile dei solitari *Mountains men* e dei più famosi esploratori del continente americano. Il Rocky Mountain Hawken viene proposto con il calcio in acero (S.295) oppure in noce (S.283) e con canna solcata da sette righe ottenute per brocciatura e finita esternamente colore marrone; i fornimenti sono in acciaio.

The Hawken is a symbol of the period that saw the passage from the long and heavy small caliber Pennsylvania rifles to more practical and powerful Plains rifles, and the definite abandoning of the flintlock for the far more modern percussion system. The strong barrel and the larger calibre, enabled hits on any target with surprising accuracy. This rifle soon became the inseparable friend of the Mountains men, and the most famous explorers of the American continent.

The Rocky Mountain Hawken is offered with the maple stock (S.295) or walnut stock (S.283) with a barrel having 7 grooves obtained by broaching, rust brown colour finish, steel metal parts.

S.295- S.208



S.246



S.232



S.233

S.283-S.206



MISSOURI RIVER HAWKEN

S.206 - S.208

Mod. S.206 - "Walnut" model
Mod. S.208 - "Maple" model

1840 - 1865 c.

Il gradimento riscosso dal fucile Rocky Mountain Hawken e i suggerimenti di numerosi tiratori e cacciatori hanno contribuito alla definizione di questo modello rivisitato nel calibro, nel passo di rigatura e nella lunghezza della canna. Disponibile con la calciatura in acero (S.208) oppure in noce (S.206). La canna presenta una sezione ottagonale con brunitura colore marrone, l'acciarino è color tartaruga. Lo scatto è servito da stecher a doppio grilletto. Ideale per la caccia e il tiro di precisione.

The popularity obtained by the Rocky Mountain Hawken rifle and the suggestions from several target shooters and hunters contributed to our adding new calibers, .45 and .50, twist and barrel length. Available with maple (S.208) and walnut stock (S.206). The barrel features an octagonal cross-section, rust brown colour finish, and a case hardened colour lock. It is equipped with double set trigger. Perfect for hunting and target shooting.

JÄGER HUNTER

S.232 - S.233

Mod. S.232 - A pietra focaia - *Flintlock model*
Mod. S.233 - A percussione - *Percussion model*

1750 - 1820 c.

Nato in Germania e nei Paesi limitrofi, soprattutto per la caccia, venne portato nel Nuovo Continente dagli emigranti in cerca di una nuova vita e di una nuova patria. Lo Jäger fu una delle armi più bilanciate e compatte, caratterizzato da un grosso calibro e dotato di stecher a due grilletti, era precisissimo e in grado di sparare palle con una energia molto elevata. La nostra produzione, oltre a riproporre le caratteristiche tecniche, garantendo ai tiratori ottimi risultati balistici grazie a rigature eseguite per brocciatura, racchiude in sé l'aspetto artistico riproponendo lo stesso tipo di tabacchiera con coperchio scorrevole, nonché il calcio in noce completato da fornimenti in acciaio. È l'arma ideale sia per la caccia sia per il tiro di precisione.

The Jäger rifle is well known in Germany and in the neighbouring Countries especially for hunting, it was taken to the New Continent by immigrants looking for a new life in a new Country. The Jäger rifle was one the most balanced and compact rifles, very characteristic for its big calibre; equipped with double set trigger, it was very precise, able to shoot big balls having a very high energy. Our reproduction gives the shooter improved results due to the broached rifling as well as the lock parts produced on highly advanced computer controlled machines (CNC). The fine artistic beauty is captured in the patch box with sliding lid, in the walnut wood and completed with steel furniture and fittings which create a strong image for this rifle. It is a fine performing rifle, both for hunting and for target shooting.

JÄGER TARGET

S.246 - S.249

Mod. S.246 - A pietra focaia - *Flintlock model*
Mod. S.249 - A percussione - *Percussion model*

1750 - 1820 c.

Su richiesta di numerosi tiratori, il tradizionale fucile da caccia mitteleuropeo del Settecento assume un aspetto più sportivo e si veste di "giallo". Questa versione infatti è caratterizzata dai fornimenti in ottone, dalla diottra regolabile in verticale e orizzontale e dal tipico mirino a tunnel aperto. Sulla canna è stata realizzata una brunitura antiriflesso color marrone e l'acciarino è color argento vecchio. Il calcio in noce, lucidato a olio, presenta due pannelli con zigrino a squame di pesce.

On request of many shooters, the traditional hunting rifle of the middle European 1700s period puts on a more sportive look, "dressing of yellow". This version features brass furniture that remind those of the martial use, like the Creedmoor sight adjustable in windage and elevation and the typical open tunnel front sight. The barrel has a matt rust brown colour, the lock is coin finish colour. The walnut stock, oil finished, has a fine fish-like checkering of the grip.

Mod.	Cal.	Righe Grooves	Passo Twist mm - inches	Lungh. canna Barrel length mm - inches	Lungh. totale Overall length mm - inches	Peso Weight kg - lbs	Misura palla Ball/bullet size	Blocco pallottiere Our bullet mould Our code
S.206 - S.208	.45	6	1.200 - 1:47	762 - 30	1.190 - 46 ¹ / ₈	4,200 - 9.26	.445 round	USA 307-445
S.206 - S.208	.50	6	600 - 1:24	762 - 30	1.190 - 46 ¹ / ₈	4,200 - 9.26	.500 long	USA 318-500
S.283 - S.295	.54	7	1.660 - 1:65	880 - 34 ³ / ₈	1.300 - 51 ³ / ₁₆	4,500 - 9.91	.535 round	USA 307-535

Mod.	Cal.	Righe Grooves	Passo Twist mm - inches	Lungh. canna Barrel length mm - inches	Lungh. totale Overall length mm - inches	Peso Weight kg - lbs	Misura palla Ball/bullet size	Blocco pallottiere Our bullet mould Our code
S.232 - S.233	.54	7	600 - 1:24	711 - 28	1.095 - 43 ¹ / ₈	3,700 - 8.15	.535 round	USA 307-535
S.246 - S.249	.54	7	1.660 - 1:65	820 - 32 ¹ / ₁₆	1.205 - 47 ¹ / ₁₆	4,300 - 9.48	.540 maxi	USA 308-540



The Golden Age Rifles



FRONTIER

Mod. S.266 Standard - A pietra focaia - *Flintlock model* 1760 - 1840 c.

Mod. S.267 Standard - A percussione - *Percussion model*

Mod. L.268 Deluxe - A pietra focaia - *Flintlock model*

Mod. L.269 Deluxe - A percussione - *Percussion model*

Questa riproduzione di fucile americano, caratterizzato da calcio in acero o in noce, riproduce fedelmente gli esemplari originali in uso durante gli anni d'oro dei *Long Rifle* americani. Come i fucili di quell'epoca, famosi per la loro perfetta esecuzione, questo modello presenta una meticolosa lavorazione di tutti i particolari e un'accurata esecuzione di finitura. Il fucile è provvisto di stecher regolabile a due grilletti. Guardamano e calciolo sono in ottone; acciarino e guarniture sono color tartaruga e la canna è color damasco. I modelli con calcio in acero sono completati con tabacchiera.



S.266 - S.267 - L.268 - L.269

This replica, stocked in select American maple, or walnut, reproduces faithfully the original rifles produced during the golden age of the American long rifle. As with the squirrel rifles of this period, renowned for their accuracy at any range, this model reveals meticulous working of all metal parts and of the stock.

The octagonal rifled barrel is rust brown colour finished. The rifle is provided with adjustable double set trigger. Trigger guard and butt plate are made of brass, lock and fittings are colour case hardened. The maple models are featuring a patch-box.

Mod.	Cal.	Righe Grooves	Passo Twist mm - inches	Lungh. canna Barrel length mm - inches	Lungh. totale Overall length mm - inches	Peso Weight kg - lbs	Misura palla Ball/bullet size	Blocco pallottiere Bullet mould Our code
S.266 - S.267 L.268 - L.269	.45	8	1.200 - 1:48	990 - 39	1.390 - 54 ³ / ₄	3.200 - 7.05	.445 round	USA 307-445
S.266 - S.267 L.268 - L.269	.50	8	1.200 - 1:48	990 - 39	1.390 - 54 ³ / ₄	3.500 - 7.71	.490 round	USA 307-490
S.266 - S.267 L.268 - L.269	.54	8	1.660 - 1:65	990 - 39	1.390 - 54 ³ / ₄	3.400 - 7.49	.535 round	USA 307-535

KENTUCKY S.210 - S.213

Mod. S.210 - A pietra focaia - Flintlock model
Mod. S.213 - A percussione - Percussion model

1750 - 1850 c.

Nato da un'elaborazione delle armi tedesche da caccia "Jäger", fu il grande rivale americano del fucile Brown Bess. Arma tipica dei coloni americani, il Kentucky divenne popolare negli Stati per la leggerezza e la precisione. La canna è brunita, i formenti sono in ottone e il calcio è in noce lucidato a olio.

This rifle evolved from the German hunting guns and was a major rival of the Brown Bess. Typical rifle in use in the American colonies it became, thanks to its lightness and accuracy, one of the most popular American rifles. The barrel is blue finished, all fittings are of polished brass and the walnut stock is oil finished.

Mod.	Cal.	Righe Grooves	Passo Twist mm - inches	Lungh. canna Barrel length mm - inches	Lungh. totale Overall length mm - inches	Peso Weight kg - lbs	Misura palla Ball/bullet size	Blocco pallottiere Bullet mould Our code
S.210 - S.213	.32	7	1.200 - 1:48	903 - 35 ⁵ / ₁₆	1.275 - 50 ³ / ₁₆	3.500 - 7.71	.315 round	USA 307-315
S.210 - S.213	.45	8	1.200 - 1:48	903 - 35 ⁵ / ₁₆	1.275 - 50 ³ / ₁₆	3.200 - 7.05	.445 round	USA 307-445
S.210 - S.213	.50	8	1.200 - 1:48	903 - 35 ⁵ / ₁₆	1.275 - 50 ³ / ₁₆	3.700 - 8.15	.490 round	USA 307-490
S.214 - S.217	.32	7	1.200 - 1:48	915 - 36 ¹ / ₁₆	1.285 - 50 ³ / ₈	3.600 - 7.93	.315 round	USA 307-315
S.214 - S.217	.45	8	1.200 - 1:48	915 - 36 ¹ / ₁₆	1.285 - 50 ³ / ₈	3.300 - 7.27	.445 round	USA 307-445
S.214 - S.217	.50	8	1.200 - 1:48	915 - 36 ¹ / ₁₆	1.285 - 50 ³ / ₈	3.600 - 7.93	.490 round	USA 307-490

ALAMO S.214 - S.217

Mod. S.214 - A pietra focaia - Flintlock model
Mod. S.217 - A percussione - Percussion model

1750 - 1850 c.

Riproduzione del fucile usato dalle truppe texane durante la battaglia di Alamo, da cui il nome. Sulla tabacchiera sono riprodotte due scene della rivoluzione del Texas: la resistenza di Alamo, difeso per tredici giorni da 189 militari contro 4.000 messicani, e la resa del Generale Santa Ana, al Generale Sam Houston, dopo la battaglia di San Jacinto del 21 aprile 1836. È dotato di stecher regolabile a due grilletti e tacca di mira. La canna ottagonale è brunita e il calcio è in noce.

Reproduction of the historical rifle used by the Texas troops during the battle of the Alamo. Shown on the patch box are two scenes from the war of independence: the resistance of the Alamo, defended for 13 days by 189 soldiers against 4000 Mexicans and General Santa Ana's surrender to General Sam Houston, after the San Jacinto battle, on April 21st 1836. It is provided with adjustable double set trigger and rear sight. Blue finished barrel and walnut stock.



S.223



PENNSYLVANIA

S.270 - S.275

Mod. S.270 - A percussione - *Percussion model*

1750 - 1850 c.

Mod. S.275 - A pietra focaia - *Flintlock model*

È sicuramente una delle più belle riproduzioni di armi americane utilizzate dai cacciatori della Pennsylvania. Fucile extra lungo, è prodotto con canna color damasco e calcio in noce, finito a olio. È dotato di stecher regolabile a due grilletti e tacca di mira a rampa regolabile in verticale.

Without a doubt one of the best reproduction of the American rifles used by Pennsylvania hunters, this extra long rifle, is finished with a rust brown colour barrel and the walnut completes the one piece oil finished stock. This model is provided with adjustable double set trigger. Front and rear sights are made of steel and rear sight is vertically adjustable.



PENNSYLVANIA "DIXIE"

S.271 - S.276

Mod. S.271 - A percussione - Percussion model
Mod. S.276 - A pietra focaia - Flintlock model

1750-1850 c.

Tipico *Long Rifle* arricchito da un patch-box al cui stile ricorda i fabbricanti delle contee di Berks e Reading, Pennsylvania. Dotato di stecher a doppio grilletto e di tacca di mira a rampa regolabile.

Typical Long Rifle with a graceful patch-box reflecting the Berks and Reading school, Pennsylvania. Equipped with double set trigger and ramp rear sight adjustable for elevation.

SCOUT

S.222 - S.223

Mod. S.222 - A pietra focaia - Flintlock model
Mod. S.223 - A percussione - Percussion model

1750-1850 c.

Versione corta del fucile Pennsylvania, leggera e maneggevole. È dotata di stecher a due grilletti e tacca di mira regolabile in verticale.

Short version of the Pennsylvania rifle, light and handy. Equipped with double set trigger, and ramp rear sight adjustable for elevation.

COUNTRY HUNTER

S.236 - S.237

Mod. S.236 - A pietra focaia - Flintlock model
Mod. S.237 - A percussione - Percussion model

1780 - 1850 c.

Semplice e maneggevole, questo fucile è l'ideale per chi vuole avvicinarsi all'avancarica in modo piacevole ed economico. Prodotto con canna brunita antiriflesso e acciarino colore tartaruga.

This simple and very handy rifle is produced with "matt" finished barrel and it is the rifle for neophyte shooters approaching muzzle loading who looks for an inexpensive gun to start this sport.

Mod.	Cal.	Righe Grooves	Passo Twist	Lungh. canna Barrel length	Lungh. totale Overall length	Peso Weight	Misura palla Ball/bullet size	Blocco pallottiere Bullet mould
			mm - inches	mm - inches	mm - inches	kg - lbs		Our code
S.222 - S.223	.32	7	1.200 - 1:48	720 - 28 ³ / ₈	1.090 - 42 ¹⁵ / ₁₆	2,900 - 6.39	.315 round	USA 307-315
S.222 - S.223	.45	8	1.200 - 1:48	720 - 28 ³ / ₈	1.090 - 42 ¹⁵ / ₁₆	2,700 - 5.73	.445 round	USA 307-445
S.222 - S.223	.50	6	860 - 1:34	720 - 28 ³ / ₈	1.090 - 42 ¹⁵ / ₁₆	3,000 - 6.61	.490 round	USA 307-490
S.236 - S.237	.50	6	860 - 1:34	720 - 28 ³ / ₈	1.120 - 44 ¹ / ₈	2,700 - 5.73	.490 round	USA 307-490
S.270 - S.275	.32	7	1.200 - 1:48	1.057 - 41 ⁵ / ₈	1.425 - 56 ¹ / ₈	3,800 - 8.37	.315 round	USA 307-315
S.271 - S.276	.45	8	1.200 - 1:48	1.057 - 41 ⁵ / ₈	1.425 - 56 ¹ / ₈	3,500 - 7.71	.445 round	USA 307-445
S.270 - S.275	.45	8	1.200 - 1:48	1.057 - 41 ⁵ / ₈	1.425 - 56 ¹ / ₈	3,500 - 7.71	.445 round	USA 307-445
S.271 - S.276	.45	8	1.200 - 1:48	1.057 - 41 ⁵ / ₈	1.425 - 56 ¹ / ₈	3,500 - 7.71	.445 round	USA 307-445
S.282	20	-	-	914 - 36	1.320 - 52	3,300 - 7.27	.614 round	USA 306-614

INDIAN TRADE MUSKET

S.282

Mod. S.282

1760 - 1830 c.

Un modello che rispecchia la tipologia dei fucili che venivano utilizzati dalle più note compagnie di commercio (Northwest Co., Hudson's Bay Co., American Fur Co.) per gli scambi con i nativi americani. Il fregio a forma di serpente arricchito da incisioni, la bacchetta di caricamento in legno e il guardamano molto ampio erano caratteristiche tipiche di queste armi. Realizzato con calcio in noce e canna colore damasco. Nell'allestimento in kit sono comprese le borchie metalliche per creare dei fregi riferiti, per esempio, alla cultura dei Sioux Lakota.

A model faithfully reflecting the type of rifles used by the most well known trading companies (Northwest Co., Hudson's Bay Co., American Fur Co.) for the trades with the American Indians. The snake shape decoration enriched by engravings, the wood ramrod and the large trigger guard were typical features of these guns. Made with walnut stock and rust brown colour barrel. The kit version is supplied with metallic nails to create drawings referred, for instance to the Sioux Lakota's culture.

A Romantic Hunting



GIBBS SHOTGUN

S.230 - L.230

Mod. S.230 Standard

1865

Mod. L.230 Deluxe

La stessa eleganza del famoso fucile inglese di precisione si manifesta anche in questa versione leggera e maneggevole. L'acciarino è finito con il colore tartaruga; il calcio, con impugnatura a pistola, è realizzato in noce. La coccia e il puntale dell'astina sono ingentiliti da inserti in legno pregiato.

Un'arma ideale per il tiro al piattello e per la caccia. La versione Deluxe si presenta con l'acciarino, il tappo di canna, la codetta e il paragrilletto arricchiti da un motivo sviluppato tramite una "inglesina" molto fine. Il calcio, realizzato in noce selezionato, è completato dalle consuete zigrinature sull'impugnatura e sull'astina.

The same elegance of the famous English rifle is featured in this light and handy shotgun version. The lock has a case hardened colour finish, the pistol grip stock is made of walnut. The grip cap and the forend cap have premium figured wood inserts. Perfect gun for clay pigeon target shooting and hunting. The Deluxe model shows the lock, the breech plug, the tang and the trigger guard enriched with a very fine "English" scroll. The selected walnut stock, oil finished, is checkered at the grip and at the forend.



S.230

S.297

S.293

S.244

S.238



WORLD CHAMPION

MORTIMER SHOTGUN S.238 - S.244 **SIDE BY SIDE SHOTGUN "OLD ENGLISH" MAPLE S.297** **SIDE BY SIDE SHOTGUN SLUG S.293**

Mod. S.238 Standard 1815 - 1830 c.
 Mod. L.238 Deluxe - A pietra focaia - Flintlock model
 Mod. S.244 Standard
 Mod. L.244 Deluxe - A percussione - Percussion model

Mod. S.297 1850 c.

Mod. S.293 1850 c.

La tradizione di una delle più rinomate firme inglesi continua a vivere in questi fucili destinati alla caccia e al tiro al piattello, nelle cui specialità agonistiche possono vantare indiscussi primati. Il calcio è in noce lucidato a olio e zigrinato. La canna è brunita color marrone nel modello a pietra focaia e con il colore nero in quello a percussione. Negli allestimenti Deluxe l'acciarino e altre parti metalliche presentano una finitura colore argento vecchio arricchita da eleganti incisioni con finiture eseguite a mano, mentre la canna è impreziosita con la scritta in oro "Mortimer".

Fantastica doppietta con calciatura in acero su cui sono incassati uno scudetto per apporre delle incisioni e un capbox, inciso, di tipica scuola inglese. La semplicità del disegno, la praticità e l'aspetto gentile che quel capbox conferiva all'arma ne facilitarono la diffusione anche nelle armi da caccia a canna liscia. Le canne, con brunitura colore marrone, sono state realizzate con l'intento di ottenere un peso inferiore a quello di una doppietta ad avancarica standard e ciò ha conferito all'arma un aspetto slanciato e molto elegante; gli acciarini, incisi, sono finiti color tartaruga.

Per appassionati cacciatori, nasce questa nuova doppietta ad avancarica con calcio a pistola, acciarini e parti metalliche bruniti e bacchetta in fibra con puntale. La canna, cromata internamente, con tacca di mira ribaltabile e mirino a perla, la rende ideale per la caccia sia a palla che a pallini in bosco.

The tradition of one of the most reckoned English gun makers signature continues to live in these shotguns designed for hunting and clay pigeon target shooting, in which disciplines they can claim ongoing medal winning. The oil finished walnut stock is checkered at the grip and at the forend. The barrel is rust brown finish colour for the flintlock model while it is blued for the percussion model. In the Deluxe version the lock and the other metal parts are coin colour finish enriched with elegant engraving and with the name "Mortimer" in gold letter on the barrel.

Fantastic side by side with maple stock with an escutcheon and an engraved capbox of typical English school. Thanks to the design simplicity and the practical use, the capbox became familiar on hunting shotguns too. The barrels are rust brown finish colour and are made with a slender shape to obtain lighter weight than those normally fitted to a standard muzzle loading side by side shotgun, giving the gun a slim and very elegant look. The engraved locks are case hardened finish.

For those passionately fond of hunting, we made this muzzle loading side by side with pistol grip stock, blued locks and metal parts, fiberglass ramrod with jag. Cylinder barrels blued and chromed inside, with folding rear sight and pearl front sight. It is perfect for the hunting either with balls and shot.

Mod.	Cal.	Righe Grooves	Passo Twist mm - inches	Lungh. canna Barrel length mm - inches	Lungh. totale Overall length mm - inches	Peso Weight kg - lbs	Stroz. Chokes
S./L.230	12	-	-	820 - 32 ¹ / ₁₆	1.205 - 47 ¹ / ₁₆	3.900 - 8.59	-
S./L.238	12	-	-	925 - 36 ¹ / ₁₆	1.330 - 52 ³ / ₈	3.800 - 8.37	-
S./L.244	12	-	-	820 - 32 ¹ / ₁₆	1.225 - 48 ¹ / ₄	3.500 - 7.71	-
Ⓞ							
S.297	12	-	-	700 - 27 ¹ / ₁₆	1.120 - 44 ¹ / ₈	3.100 - 6.83	CYL/MOD
S.293	12	-	-	650 - 25 ¹ / ₈	1.060 - 41 ³ / ₄	3.200 - 7.05	CYL/CYL



LX.242-LX.285

DOPPIETTA CLASSIC

L.241 - S.285

SIDE BY SIDE SHOTGUN CLASSIC

1850 c.

Mod. L.241 cal. 12 - Standard

Mod. LX.242 cal. 12 - Extra Deluxe

Mod. S.285 cal. 20 - Standard

Mod. LX.285 cal. 20 - Extra Deluxe

DOPPIETTA WATERFOWL

L.247

SIDE BY SIDE SHOTGUN WATERFOWL

1850 c.

Mod. L.247 cal. 10 - Standard

Inseparabile compagna del cacciatore romantico, questa bella doppietta riproduce un modello inglese. È prodotta con canne, con leggera strozzatura, cromate internamente e brunate, e acciarini completamente incisi.

I modelli Extra Deluxe sono arricchiti da incisioni con soggetti floreali e "inglesina" molto fine sugli acciarini, sulla codetta e sul paragrilletto. Il calcio in noce selezionato è zigrinato e le canne sono brunate color marrone.

This beautiful version of muzzle loading side by side shotgun, which reproduces an original English model has been the indispensable friend of the traditional hunter. The blue barrels are slightly choked and inside chromed and the locks are engraved. The Extra Deluxe models are enriched with floral engravings and English scrolls on the lock, the tang and the trigger guard. The selected walnut stock is checkered and the barrels are rust brown colour finished.



L.241-S.285



S.651

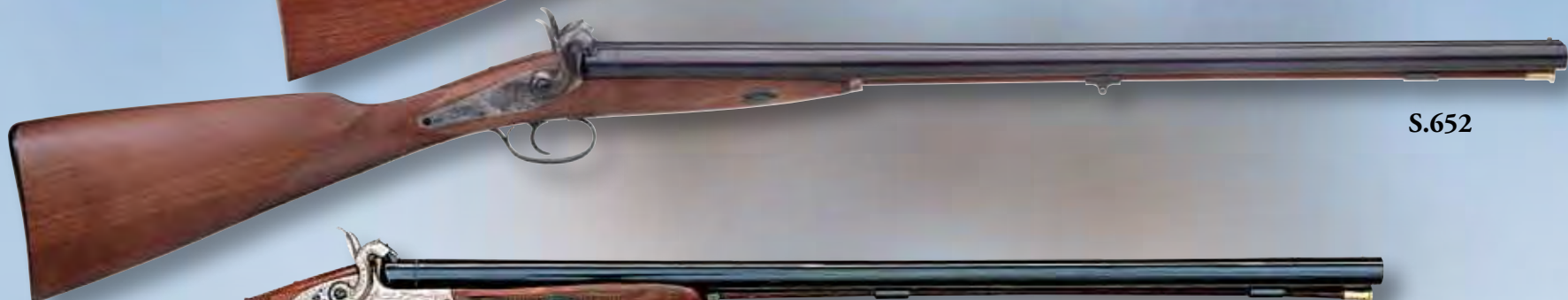

S.652



L.247

COACH GUN

S.651

Mod. S.651

1850 c.

Durante la guerra fra gli Stati americani i vari reparti della Confederazione, oltre che i modelli d'ordinanza, utilizzavano le più disparate armi, comprese quelle provenienti dagli stati europei. Fra le armi destinate alla cavalleria vi erano anche le tradizionali doppiette da caccia con canne accorciate per avere una maggiore facilità di impiego stando in sella. Di tali armi a canna corta si conoscono esemplari sia con acciarino a molla avanti sia con acciarino a molla indietro. Non sempre, però, si accorciavano le doppiette. La loro popolarità, infatti, indusse molti armaioli a fabbricarle direttamente con le canne corte e con il meccanismo di scatto servito da grilletto singolo. L'arma presenta una piacevole brunitura colore marrone sulle canne. La finitura degli acciarini è colore tartaruga.

During the Civil War the Confederate troops in addition to the standardised ordnance guns also used all kinds of guns, including many sourced from European countries. Among the guns used to equip the Cavalry there were also the traditional hunting side by side shotguns with shortened barrels to be handier while riding a horse. Many such guns with shortened barrels featured both main spring locks and the back action locks. The barrels were not always shortened.

Their popularity in fact, induced many gunsmiths to produce guns with short barrels and a single trigger mechanism. This shotgun features a nice brown colour for the barrel. The locks are case hardened.

PLAINS SHOTGUN "THE FAST BACK ACTION"

S.652

Mod. S.652

1850 c.

Il successo ottenuto dallo stile "back action" e dal monogrillo, originariamente prodotto da Baker in Londra, ha permesso di allestire questa doppietta con canne da 700 mm e da 725 mm. Con la stessa impostazione meccanica dei modelli Coach Gun, quest'arma offre il vantaggio della rapidità nel doppiare il colpo unitamente a quello, grazie all'acciarino a molla indietro, del minor accumulo dei residui di sparo sulle parti meccaniche interne.

The success enjoyed by the "back action" style and the single trigger originally produced by Baker in London enabled us to produce this side by side shotgun with 700 mm (27⁹/₁₆") and 725 mm (28⁹/₁₆") barrels. The same mechanism featured in the Coach Gun models of this gun offers the advantage of a fast second shot, thanks to the back action lock reducing minor residues of black powder in the lock parts.

Mod.	Cal.	Righe Grooves	Passo Twist mm - inches	Lungh. canna Barrel length mm - inches	Lungh. totale Overall length mm - inches	Peso Weight kg - lbs	Strozz. Chokes
L.241-LX.242	12	-	-	725 - 28 ⁹ / ₁₆	1.125 - 44 ¹ / ₁₆	3,200 - 7.05	CYL / MOD.
L.247	10	-	-	762 - 30	1.170 - 46 ¹ / ₁₆	3,300 - 7.27	CYL / IMPR. CYL.
S./LX.285	20	-	-	700 - 27 ⁹ / ₁₆	1.110 - 43 ¹ / ₁₆	3,400 - 7.49	CYL / MOD.
S.651	12	-	-	510 - 20 ¹ / ₁₆	925 - 36 ⁷ / ₁₆	3,000 - 6.60	CYL / CYL.
S.652	12	-	-	725 - 28 ⁹ / ₁₆	1.140 - 44 ¹ / ₈	3,400 - 7.49	CYL / MOD.
S.652	20	-	-	700 - 27 ⁹ / ₁₆	1.110 - 43 ¹ / ₄	3,300 - 7.27	CYL / MOD.

VALIGETTA - CASE

USA 385

USA 385

Valigetta per doppietta avanzata. Misure (interne): 780x210 mm.

Case for double barrel muzzle loading shotgun. Measures (inside): 30¹¹/₁₆" x 8¹/₄" (780x210 mm).



USA 385





S.661

L.245-72



KODIAK EXPRESS MK III **L.245 - L.248**
Mod. L.245 **1850 c.**

Nel XIX secolo l'express ad avancarica fu l'arma utilizzata nelle battute di caccia nei vasti territori africani e indiani: con il nostro Kodiak, oggi, possiamo far sì che il sogno di tanti cacciatori continui a rimanere vivo.
La nostra arma è realizzata con canne rigate e brunite, acciarini completamente incisi, tacca di mira regolabile e calcio in noce con guanciale. Il Kodiak, utilizzato sempre con successo nelle battute di caccia negli Stati Uniti e in Africa, è considerato dai cacciatori ad avancarica il compagno ideale che permette di avere a disposizione un secondo colpo veloce e preciso.
È disponibile in diversi calibri e, a richiesta, con canne intercambiabili calibro 12.

In the 19th century the muzzle loading double barrel rifle was the gun for hunting in the wide African and India's regions. With our Kodiak today, we keep the dream alive for many hunters. Our double express rifle has blued barrels, engraved locks, adjustable rear sight and walnut stock with cheek piece. The Kodiak is used with success during the hunting sessions in Africa and in America and it is considered by the muzzle loading hunters the ideal rifle with its reliable and quick second shot. It is available in various calibers and, on request, it can be manufactured with interchangeable 12 gauge barrels.



L.245



S.358-S.359



USA 133



C.969



SAFARI EXPRESS

L.245-72

Mod. L.245-72

1850 c.

La gamma del pregevole Kodiak MK III viene arricchita dal modello "Safari Express" in calibro .72 con canne rinforzate per l'utilizzo del proiettile sferico da 500 grs. A richiesta può essere dotato di canne intercambiabili calibro 10.

The Kodiak MK III is completed in its range by "Safari Express" model, .72 caliber, with alloyed steel barrels to shoot round balls weighting 500 grs. On request it can be equipped with interchangeable 10 gauge barrels.

KODIAK EXPRESS MK VI

S.661

Mod. S.661

1850 c.

Arma molto maneggevole, perfettamente bilanciata e particolarmente indicata per la caccia agli ungulati anche in movimento. Con pratico calciolo in gomma e impugnatura a mezza pistola, è completata da una diottra Ghost.

It is a very manageable gun, perfectly balanced, particularly suitable for wild boar hunting. Featuring a practical rubber butt plate, half pistol grip stock, the double rifle is equipped with the Ghost tang sight.

HOWDAH

S.358-S.359

S.358 - Howdah Hunter
S.359 - Howdah Hunter "Kombo"

1840 c.

Classica pistola a canne giustapposte che ripropone lo stile delle armi di scuola anglosassone utilizzate nella seconda metà dell'Ottocento per la caccia nei lontani territori coloniali. Le pistole howdah, per la loro potenza e affidabilità, erano le preferite dagli ufficiali dell'esercito inglese distaccati negli sconfinati avamposti dell'Impero, ma il principale impiego era nella caccia alle prede selvatiche o particolarmente pericolose. Gli acciarini sono abbelliti da incisioni con soggetti di animali selvatici, e finiti color tartaruga. Il calcio, in noce, presenta una impugnatura su cui sono stati realizzati due pannelli zigrinati per consentire una presa salda, confortevole ed equilibrata grazie anche alla cocchia che funge da contrappeso. L'arma può essere completata da un cofanetto in legno corredato da accessori.

Classic pistol with side by side barrels reproducing the Anglo-Saxon guns' style used for the hunt in the second half of the Eighteen hundreds in the far colonial territories and India. The Howdah pistols for their power and reliability were preferred by the officers of the English army in the far away outposts of the wide empire, but the main use was at close range to stop dangerous wild animals. The locks are embellished with engraving featuring wild animals, case hardened colour finish. The walnut stock has two checkered sections to grant a firm, comfortable and stable grip, thanks to the counterweight butt plate. The gun is also offered in a mahogany case with accessories.

CALCIO DA SPALLA - SHOULDER STOCK

USA133

USA 133

Calcio da spalla per pistola Howdah Hunter con un pratico sistema di aggancio, tramite staffa sulla cocchia e collare sull'impugnatura, che permette una rapida applicazione e smontaggio.

Shoulder stock for our Howdah Hunter pistol with a practical coupler system with a staff connecting to the butt cap and the pistol grip, the stock installation and removal can be made quickly.

Mod.	Cal.	Righe Grooves	Passo Twist		Lunghezza canna Barrel length mm - inches	Lunghezza totale Overall length mm - inches	Peso Weight		Misura palla Ball/bullet size	Blocco pallottiere Bullet mould Our code
			mm	inches			kg	lbs		
L.245	.50	6	600	- 1.24	725 - 28 ⁹ / ₁₆	1.135 - 44 ¹ / ₁₆	5.100	- 11.23	.490 round	USA 307-490
L.245	.54	7	600	- 1.24	725 - 28 ⁹ / ₁₆	1.135 - 44 ¹ / ₁₆	4.800	- 10.57	.535 round	USA 307-535
L.245	.58	7	1.200	- 1.48	725 - 28 ⁹ / ₁₆	1.135 - 44 ¹ / ₁₆	4.500	- 9.91	.575 round	USA 306-575
L.245-72	.72	6	1.900	- 1.75	650 - 25 ³ / ₈	1.090 - 42 ³ / ₁₆	4.700	- 12.55	.715 round	USA 306-715
S.661	.50	6	600	- 1.24	615 - 24 ¹ / ₂	1.020 - 40 ³ / ₁₆	4.600	- 10.13	.490 round	USA 307-490
S.661	.54	7	600	- 1.24	615 - 24 ¹ / ₂	1.020 - 40 ³ / ₁₆	4.600	- 10.13	.535 round	USA 307-535
S.661	.58	7	1.200	- 1.48	615 - 24 ¹ / ₂	1.020 - 40 ³ / ₁₆	4.600	- 10.13	.575 round	USA 307-575
S.358-20	.20	-	-	-	285 - 11 ¹ / ₂	450 - 17 ³ / ₄	2.000	- 4.40	-	-
S.358-50	.50	12	450	- 1.18	285 - 11 ¹ / ₂	450 - 17 ³ / ₄	2.300	- 5.07	.490 round	USA 307-490
S.359	20x.50	12	450	- 1.18	285 - 11 ¹ / ₂	450 - 17 ³ / ₄	2.100	- 4.63	.490 round	USA 307-490



Napoleon's ERA



1763 LÉGER (1766) CHARLEVILLE

S.255

Mod. S.255

1766-1769

Nel 1763 la Francia aveva adottato un nuovo fucile da fanteria per rispondere alle esigenze di fuoco accelerato poste dalle tattiche affermatesi durante la guerra dei Sette Anni. Il nuovo fucile, troppo pesante, fu sostituito dopo tre anni dal modello 1766 progettato da M. de Montbeillard, ispettore della Manifattura di Saint-Etienne e fabbricato in più di 150.000 esemplari fino al 1769. Dopo tale anno fu progressivamente sostituito dal modello 1770/71, e le armi restituite dai reparti furono poi impiegate nel 1775 allo scoppio della Guerra d'Indipendenza Americana, quando la Francia distribuì numerosi fucili modello 1766 alle truppe dei nascenti Stati Uniti d'America.

In 1763 France adopted a new infantry musket to answer the needs of an accelerated fire coming from the war tactics developed during the Seven Years War. The new gun was found too heavy and was replaced after only three years by the 1766 Model, promoted by M. de Montbeillard, inspector of the Manufacturer of Saint-Etienne, built in more of 150,000 units until 1769. After this date it has been replaced by the Model 1770/71 and the muskets given back from the soldiers have been used in 1775 when the American Independence War started and France distributed numerous 1766 muskets to the troops of the new born United States of America.

C.205

D.640 - D.820



WORLD CHAMPION



1777 REVOLUTIONNAIRE

S.256

1777 CORRIGÉ AN IX

S.258

AN IX DRAGOONS

S.292

Mod. S.256

1777-1820

Mod. S.258

1801-1820

Mod. S.292

1801-1819

Arma rappresentativa della fanteria durante la Rivoluzione Francese, è il risultato delle modifiche che furono apportate ai vari fucili prodotti dal 1765, come l'intercambiabilità di tutti i pezzi fra un'arma e l'altra.

Le caratteristiche peculiari di questo modello evidenziano la fascetta intermedia e il bocchino trattenuti per mezzo di viti e il profilo angolato della martellina.

Tutte le parti metalliche sono in acciaio tranne lo scodellino che è in ottone; il calcio in noce, è lucidato a olio.

Representing the infantry gun during the French Revolution, it is the result of the modifications made to various muskets produced since 1765, with all the interchangeable parts from one gun to the other.

The peculiar features of this musket put into evidence the middle band and the front band fixed with screws and the angular frizzen profile.

All the metal parts are made of steel, except the pan made of brass; the walnut stock is oil finish.

Riproduzione fedele del famoso fucile francese a pietra focaia modificato e adottato nel 9° anno della Rivoluzione Francese. Arma base delle fanterie napoleoniche, è del tutto simile al suo predecessore, modello 1777: si differenzia solo per la forma della martellina e per le molle di tenuta delle fascette.

Tutte le parti metalliche sono in acciaio tranne lo scodellino che è in ottone; il calcio in noce, è lucidato a olio.

Faithful reproduction of the famous French flintlock musket, modified and adopted on the 9th year of the French Revolution. Basic gun for the Napoleon army, it is quite similar to its predecessor the 1777 Model, the differences are in the frizzen shape and in the bands' springs.

All the metal parts are made of steel, except for the pan that is made of brass; the walnut stock is oil finish.

I Dragoni, nati nel Seicento come speciale corpo di Fanteria che si spostava a cavallo per poi combattere a piedi, divennero alla fine del Settecento una specialità della Cavalleria e quindi dotati di carabine. Erano armi molto simili, per modello e calibro a quelli della Fanteria ma un po' più corti e leggeri: avevano fornimenti in ottone per evitare l'ossidazione dovuta al sudore del cavallo e la granatiera in ferro a doppia banda per sopportare lo sforzo di trazione della bretella quando l'arma veniva portata a tracolla andando al trotto. La nostra riproduzione riprende tutte le caratteristiche dell'arma originale ed è prodotta con calcio in noce.

The Dragoons, special Infantry corps in the 1600s that rode horses, but fought like the Infantry corps, and by the end of the 1700s they had become a regular cavalry force equipped with carbines. They were very similar, for model and caliber to the infantry muskets, but lighter and shorter, with brass furniture to avoid oxidation due to horse's sweat, the double iron bands to stand the traction of the belt when the gun was shouldered trot riding a horse. Our reproduction copies all the original features of the musket. The stock is made of walnut.

Mod.	Cal.	Righe Grooves	Passo Twist mm - inches	Lungh. canna Barrel length mm - inches	Lungh. totale Overall length mm - inches	Peso Weight kg - lbs	Misura palla Ball/bullet size	Blocco pallottiere Our code
S.255	69 (17,5 mm)	-	-	1.135 - 44 ¹¹ / ₁₆	1.520 - 59 ⁷ / ₁₆	4,600 - 10.13	.675 round	USA 306-675
S.256	17,5 mm (.69)	-	-	1.135 - 44 ¹¹ / ₁₆	1.510 - 59 ⁷ / ₁₆	4,500 - 9.92	.675 round	USA 306-675
S.258	17,5 mm (.69)	-	-	1.135 - 44 ¹¹ / ₁₆	1.510 - 59 ⁷ / ₁₆	4,500 - 9.92	.675 round	USA 306-675
S.292	17,5 mm (.69)	-	-	1.025 - 40 ³ / ₈	1.415 - 55 ³ / ₄	4,400 - 9.69	.675 round	USA 306-675





AN IX DE CAVALLERIE

S.202

Mod. S.202

1800-1816

Riproduzione di uno dei modelli più rappresentativi nell'armamento delle truppe napoleoniche. Venne assegnato a tutta la cavalleria anche se gli ussari preferirono sempre il loro moschetto Modello 1786, più leggero e più corto. Il moschetto da cavalleria venne fabbricato fino al 1816 in circa 225.000 esemplari e, tanti altri Stati europei, lo imitarono per armare i propri reparti come, per esempio, dal 1814, i Reali Carabinieri a Cavallo del Regno di Sardegna.

Realizzato con canna ad anima liscia e calcio in noce lucidato a olio, presenta alcuni fornimenti in ottone quali il calciolo, il paragrilletto, il fregio e il bocchino.

Reproduction of one of the most representative models equipping the Napoleon troops. It equipped all the cavalry corps including the hussars, who however always preferred their 1786 musket, lighter and shorter. The cavalry musket was manufactured until the 1816 in about 225,000 units and several other European countries imitated it to equip their corps, like for instance the Royal Cavalry Carabineers of the Sardinia Reign, 1814.

Produced with smooth barrel and oil finished walnut stock, some of the metal furnitures are in brass, like the butt plate, the trigger guard, the side plate and the front band.



USSARO MOD. 1786

S.204

1798 AUSTRIAN

S.263

1809 PRUSSIAN

S.261

Mod. S.204

1786-1815

Mod. S.263

1798-1829

Mod. S.261

1809-1830

Gli ussari, reparti della cavalleria leggera, erano incaricati di scortare i convogli, esplorare le linee nemiche, porsi come avanguardia o copertura dei reggimenti. L'arma da spalla creata per tali reparti nasce nel 1767 nell'arsenale di Charleville. Nel 1786 si giunge al modello definitivo, prodotto negli arsenali di Saint-Etienne, Charleville e, fino al 1815, in quello di Maubeuge. L'acciarino, marcato con il riferimento dell'arsenale di Saint-Etienne, è quello del tradizionale sistema An IX, ma con dimensioni intermedie rispetto a quelle della pistola da cavalleria e del moschetto da fanteria. Questo moschetto ripropone una delle più famose fra le armi utilizzate nelle campagne napoleoniche e una delle più ambite fra i collezionisti e i rievocatori storici.

Known also as Light Cavalry Musket, it reproduces one of the French most famous musket, long for the collectors. The lock has the Saint Etienne Arsenal marks and is made on the traditional An IX system, but with smaller dimension compared to those of the pistol and the infantry musket. Can be employed in the re-enactment events and, for its easy handling, to be used for the target shooting.

Nel 1792 l'Austria si trovò coinvolta nelle Guerre della Rivoluzione e dell'Impero; il Ministero della Guerra di Vienna dovette fronteggiare il nuovo modo di combattere delle armate della Rivoluzione basato sulla velocità di spostamento e su nuove tattiche di fanteria. Il 26 luglio 1798 nasce un nuovo modello che, pur se ispirato a quello francese, presenta caratteristiche tipicamente austriache, come il voluminoso bocchino, la bacchetta con calcoio di nuovo profilo e la lunga bayonetta a quattro fili. Il fucile mod. 1798 è un'arma ben costruita, molto robusta e per alcuni versi superiore al suo progenitore francese. Il calcio è in noce e le parti metalliche in acciaio, eccezion fatta per le fascette, il guardamano e lo scodellino che sono in ottone.

On 1792 Austria was involved in the Wars of Revolution and of the Empire; the War Ministry in Vienna had to face a new way to fight the Revolution corps, based on the need to quickly move the troops and on new infantry tactics. On the 26th of July 1798 came the new model, that even if inspired by the French model, has other typical Austrian features, like the voluminous front band, the ramrod with a new profile and the long bayonet with four edges. The musket Model 1798 is a well made gun, very strong and for some points it is better than its French progenitor. The stock is made of walnut, steel metal furniture, except the bands, the trigger guard and the pan that are made of brass.

Trae le sue origini dal noto 1777 con alcune varianti del tutto teutoniche. Originariamente prodotto in Potsdam, la nostra riproduzione ripresenta tutte le caratteristiche dell'originale. La canna è satinata e l'acciarino, che ricorda il 1777, è marcato Potsdam; le altre parti sono in ottone. Il calcio è in noce lucidato a olio.

Takes its origins from the famous 1777 musket, differing from this only in some minor details. This musket faithfully reproduces the original model made in Potsdam. The barrel is of polished steel and all metal parts are of brass. The walnut stock is oil finished. The polished steel lock, recalls the 1777 model, and is inscribed "Potsdam".

Mod.	Cal.	Righe Grooves	Passo Twist mm - inches	Lungh. canna Barrel length mm - inches	Lungh. totale Overall length mm - inches	Peso Weight kg - lbs	Misura palla Ball/bullet size	Blocco pallottiere Bullet mould Our code
S.202	17,5 mm (.69)	-	-	760 - 29 ⁹ / ₁₆	1.140 - 44 ⁷ / ₈	3,300 - 7.27	.675 round	USA 306-675
S.204	17,5 mm (.69)	-	-	704 - 27 ¹¹ / ₁₆	1.065 - 41 ¹³ / ₁₆	3,200 - 7.05	.675 round	USA 306-675
S.261	19,05 mm (.75)	-	-	1.045 - 41 ¹ / ₈	1.435 - 56 ¹ / ₂	4,000 - 8.81	.732 round	USA 306-732
S.263	17,5 mm (.69)	-	-	1.135 - 44 ¹¹ / ₁₆	1.510 - 59 ⁷ / ₁₆	4,700 - 10.36	.675 round	USA 306-675



The Guns of the Two Worlds



BROWN BESS

S.260

Mod. S.260

1715-1835

Il Brown Bess fu l'arma impiegata dai soldati inglesi durante l'estensione e il consolidamento dell'impero in India e in America. Veterano della guerra dei Sette Anni, fu utilizzato dagli uomini di Wellington nella guerra della penisola Iberica e a Waterloo. Le fanterie di quasi tutto il mondo lo imbracciarono, dalle nazioni europee alleate degli inglesi alle truppe messicane, che lo utilizzarono fino all'ultima battaglia della guerra con gli Stati Uniti (Chapultepec, 13 settembre 1847). Sull'acciarino della nostra replica sono indicate sia la firma dell'armaiolo William Grice (e la data 1762) sia le cifre reali, con la corona e le lettere GR (George Reigning). La canna, ad anima liscia, è in acciaio satinato e il calcio è in noce lucidato a olio. A richiesta sono disponibili la baionetta e il suo fodero.

The Brown Bess was the musket used by the English troops during the Empire extension and consolidation in India and America. Veteran of the Seven Years War, it was used also by Wellington during the war in the Iberian Peninsula and at Waterloo. The infantry troops of almost the entire world used it, from the European Nations allied with the English to the Mexican troops, who used it until the last battle with United States on the 13th of September 1874 at Chapultepec.

Our reproduction has a lock with the signature of the gunsmith William Grice and the date 1762 the crown and the alphabetical letters GR (George Reigning).

The smooth bore barrel is made of steel, satin finish, the walnut stock is oil finish. Available are the bayonet and the scabbard.



BROWN BESS CARBINE

S.262

Mod. S.262

1715-1835

Tra il 1756 e il 1813 il "Board of Ordnance" inglese dispone la realizzazione di alcune versioni più corte del fucile regolamentare da Fanteria. Con lunghezze di canna che variavano da 26 a 37 pollici, tali armi erano destinate ai Dragoni, ai Granatieri, alla Reale Guardia a cavallo, all'Artiglieria e ad alcuni corpi di volontari. La nostra replica della carabina si ispira a questa serie di modelli e mantiene le stesse caratteristiche del fucile Brown Bess, come il calcio in noce e la canna color argento vecchio.

Between 1756 and 1813 the English "Board of Ordnance" required the production of shorter versions of the regular infantry musket. The barrel's lengths varied from 26" to 37", equipping the corps of the Dragoons, the Grenadiers, the Royal Horse-Guards and the Artillery, as well as some volunteers corps.

Our reproduced carbine is inspired by this series and keeps the same features of the Brown Bess, like the walnut stock oil finish and the satin finish of the barrel.

1795 SPRINGFIELD

S.298

Mod. S.298

1795-1814

Inspirata al moschetto Charleville Mod. 1763, fu la prima arma militare prodotta nell'arsenale di Springfield, nel Massachusetts. Il segretario del Ministero della Guerra Timothy Pickering suggerì l'arma francese come punto di partenza in modo da potere utilizzare alcuni componenti giacenti nei magazzini di Springfield, operativi fino al 1794 sia come depositi sia come officine per le riparazioni. Il Modello 1795 fu prodotto fino al 1814 in circa 85.000 esemplari.

La nostra arma ripropone fedelmente un esemplare fabbricato tra il 1799 e il 1802; tutti i fornimenti sono in acciaio e il calcio è in noce.

Inspired by the Charleville Mod.1763 musket, it was the first military gun produced in the arsenal of Springfield, Massachusetts. The War Ministry secretary, Timothy Pickering, suggested the French musket to start production with such to use some of the parts stocked in the Springfield's warehouses since 1794 assigned as deposits and gunsmithing for the guns repairs. The Model 1795 was produced in about 85,000 units until 1814.

Our reproduction faithfully copy an original manufactured between 1799 and 1802; all the furniture are made of steel and the stock is made of walnut.

1816 HARPER'S FERRY

S.274

Mod. S.274

1816-1844

Il fucile U.S. Mod. 1816, fabbricato negli arsenali di Harper's Ferry e Springfield tra il 1816 e il 1844, era ispirato al modello 1777 francese.

Prodotto in notevoli quantità e, più tardi, trasformato a percussione, fu utilizzato anche durante la Guerra Civile. La canna, in acciaio, è trattenuta da tre fascette e tutte le parti metalliche sono satinate. Il calcio, in noce lucidato a olio, riporta il marchio JP dei controllori governativi.

The U.S 1816 musket was originally produced in the arsenals at Harper's Ferry and Springfield between 1816 and 1844, taking the design from the famous 1777 French muskets.

It was first produced in large quantities, in the flintlock version and later converted to percussion, to be used during the Civil War. The barrel is made of polished steel and fastened to the stock by two bands. The walnut stock is oil finished and shows the government "J.P." proof mark.

Mod.	Cal.	Righe Grooves	Passo Twist mm - inches	Lungh. canna Barrel length mm - inches	Lungh. totale Overall length mm - inches	Peso Weight kg - lbs	Misura palla Ball/bullet size	Blocco pallottiere Bullet mould Our code
S.260	.75	-	-	1.060 - 41 ¹ / ₄	1.465 - 57 ¹¹ / ₁₆	4,100 - 9.03	.732 round	USA 306-732
S.262	.75	-	-	775 - 30 ¹ / ₂	1.200 - 47 ¹ / ₄	3,600 - 7.93	.732 round	USA 306-732
S.274	.69 (17.5 mm)	-	-	1.060 - 41 ¹ / ₄	1.450 - 57 ¹ / ₁₆	4,400 - 9.70	.675 round	USA 306-675
S.298	.69 (17.5 mm)	-	-	1.135 - 44 ¹ / ₁₆	1.525 - 60	4,600 - 10.13	.675 round	USA 306-675



Silver Line Guns



1861 SPRINGFIELD

S.243

Mod. S.243

1861-1865

Costituisce uno dei modelli storici più importanti e diffusi dell'epoca. Più efficiente dei suoi predecessori ad anima liscia, fu protagonista nella Guerra di Secessione. Prodotto con canna satinata, è completato da fornimenti in acciaio color argento vecchio. L'acciarino, anch'esso color argento vecchio, riporta la scritta U.S. SPRINGFIELD.

This replica reproduces one of America's most historical firearms. More efficient than the earlier smooth bored muskets it was used by both sides in the American Civil War. It is produced with satin finish barrel and coin finish colour steel furniture. The lock is finished bright with U.S. SPRINGFIELD stamping's.

MISSISSIPPI US MODEL 1841

Mod. S.201

1846-1860

Considerato il migliore moschetto d'ordinanza di quel periodo, venne fabbricato in calibro .54 ad Harper's Ferry e presso altre famose aziende su contratto governativo. Tra il 1855 e il 1860 circa novemila pezzi vennero trasformati in calibro .58. Il Modello US 1841 è caratterizzato dai fornimenti in ottone lucidato, dalla canna brunita colore marrone e dall'acciarino colore tartaruga.



S.243

S.201



S.205



S.273



S.291



S.201

It was considered the best looking ordnance rifle of the period. The US 1841 was manufactured at Harper's Ferry from the 1846 to the 1855 originally in .54 caliber, though many were later modified to .58. Another 45,500 muskets were manufactured by well known companies under government contract. The Model US 1841 features polished brass furniture and browned barrel.

CS RICHMOND, TYPE III S.205

Mod. S.205 1862-1865

Prodotto utilizzando i macchinari trasferiti dall'arsenale di Harper's Ferry, abbandonato il 18 aprile 1861, a Richmond, capitale della Confederazione. Quest'arma venne fabbricata basandosi sul modello US 1855 con innescio a nastro Maynard, ed è per tale motivo che la cartella dell'acciarino presenta quella sporgenza nella parte superiore che, comunque, nel corso degli anni, venne abbassata per semplificare la lavorazione.

This model was produced using machines and equipment transferred from the Harper's Ferry arsenal, closed on April 18, 1861 to Richmond, the Confederate Capital. This gun was manufactured based on the US 1855 Model with the Maynard tape ignition system. It is for this reason that the lock features the overhang on the upper side, which however during later years was lowered to simplify production.

1816 HARPER'S FERRY - COLT CONVERSION S.273

Mod. S.273 1855-1858

Tra il 1848 e il 1860 negli arsenali di Springfield e di Harper's Ferry circa 700.000 fucili Modello 1816 furono trasformati a percussione. La nostra replica riproduce la conversione secondo il sistema che Samuel Colt realizzò, dal 1855 al 1858. L'ingegnoso costruttore utilizzò lo stesso foro del focone per avvitare un porta luminello e sostituì il cane con uno dal disegno inconfondibile. Nel nostro Mod. 1816 i fornimenti sono in acciaio satinato e l'acciarino è marcato HARPER'S FERRY 1816 con l'aquila americana e le lettere U.S.

Between 1848 and 1860 in the Springfield and Harper's Ferry's arsenals about 700,000 Model 1816 muskets were converted to percussion lock type. Our replica reproduces the conversion according to the system Samuel Colt made from 1855 to 1858. The Colt conversion used the original touch hole to screw in the drum and replaced the hammer with one of unique design. Our Model 1816 has satin steel furniture, the lock is marked with HARPER'S FERRY 1816, the American Eagle and U.S. letters.

Mod.	Cal.	Righe Grooves	Passo Twist mm - inches	Lungh. canna Barrel length mm - inches	Lungh. totale Overall length mm - inches	Peso Weight kg - lbs	Misura palla Ball/bullet size	Blocco pallottiere Our code
S.201	.54	7	1.219 - 1:48	838 - 33	1.240 - 48 13/16	4,200 - 9.25	-	-
S.201	.58	3	1.828 - 1:72	838 - 33	1.240 - 48 13/16	4,300 - 9.47	.577 Minié	USA 309-577
S.205	.58	3	1.828 - 1:72	1.016 - 40	1.420 - 55 15/16	4,300 - 9.47	.577 Minié	USA 309-577
S.243	.58	3	1.828 - 1:72	1.016 - 40	1.420 - 55 15/16	4,400 - 9.69	.577 Minié	USA 309-577



ZOUAVE US MODEL 1863 S.291

Mod. S.291 1862-1865

La robustezza della canna e la qualità della lavorazione meccanica contribuirono alla fama di quest'arma. Venne fabbricata dalla storica Remington di Ilion, New York, a guerra di secessione già iniziata ma mai distribuita ad alcun reparto. Probabilmente l'arma doveva essere assegnata ai corpi di fanteria leggera chiamati Zouavi. I pregi dell'arma, comunque, vennero scoperti più dai commercianti di surplus militare e dai collezionisti, sin dalla fine del 1800. L'US Model 1863 è caratterizzato da fornimenti in ottone e tacca di mira con alzo a fogliette. Sulla cartella dell'acciarino sono punzonati l'aquila e le lettere US davanti al cane.

This model was produced by the historical Remington Company at Ilion, New York when the Civil War had commenced. It was never distributed to any army regiment. Probably the gun was supposed to be delivered to several light infantry corps, called Zouaves. The good features of the gun were discovered by military surplus traders and collectors from the end of the 1800's. The US Model 1863 features brass bands and the multi-leaf rear sight. The lock shows the Eagle stamp and the "US" letters in front of the hammer.

Mod.	Cal.	Righe Grooves	Passo Twist mm - inches	Lungh. canna Barrel length mm - inches	Lungh. totale Overall length mm - inches	Peso Weight kg - lbs	Misura palla Ball/bullet size	Blocco pallottiere Our code
S.273	.69 (17,5 mm)	-	-	1.060 - 41 3/4	1.450 - 57 1/8	4,300 - 9.47	.675 round	USA 306-675
S.291	.58	3	1.524 - 1:60	838 - 33	1.250 - 49 1/4	4,200 - 9.91	.577 Minié	USA 309-577



Silver Line Guns



ENFIELD 3 BAND P1853

S.221

Mod. S.221

1854-1867

Considerata la migliore arma militare del tempo, venne presentata dall'arsenale di Enfield dopo una serie di studi per migliorare calibri e dimensioni dei precedenti modelli di cui, comunque, conserva l'estetica generale. Pur sviluppando negli anni alcune modifiche, come per esempio le fascette di tenuta canna, rivelò presto la sua efficacia, fu fabbricato su commissione anche all'estero e diffusamente esportato sia in Europa sia oltre oceano. L'Enfield P1853 presenta un alzo con ritto e cursore montati su zoccolo a gradini, fascette di tenuta della canna in acciaio e altri fornimenti in ottone. Il calcatoio della bacchetta di caricamento è sagomato con il caratteristico portastraccio.

It was considered the apex European military gun of that time, introduced by the British War Department after several studies to improve the calibers and the dimensions of the previous models. However, it kept the same general appearance of the earlier Pattern 1851. Hundreds of thousands were sold to both sides in the US Civil War. The overwhelming majority of P53 Enfield were made by commercial gun makers in Birmingham and London under contract. The Enfield P1853 features a ladder rear sight with a slider assembled on a base with steps, steel barrel's bands and other brass furniture. The ramrod tip is shaped with the characteristic jag slot. The barrel is blued and lock case hardened. The stock is made of walnut.



S.221

S.220

S.708

S.209

S.218



ENFIELD 2 BAND P1858 **S.220**
Mod. S.220 1858-1867

Per assegnare un'arma lunga anche a reggimenti non di fanteria, nacquero gli "Short Rifle". In principio fu accorciato il P1853 ma dopo pochi anni fu presentato il modello P1858. La canna è tenuta al calcio da due fascette in acciaio ed è presente l'alzo con ritto e cursore montati su zoccolo a gradini. A parte le fascette in acciaio, gli altri fornimenti sono realizzati in ottone.

To equip other regiments other than the infantry with a rifle also led to the "Short Rifle" models. At the beginning the P1853 was simply shortened, but within few years it was replaced by the P1858 model. The barrel is retained by two steel bands, equipped with a ladder type straight rear sight with a slider. The stock is made of walnut.

BAKER CAVALRY GUN **S.708**
Mod. S.708 1850 c.

Di tipica scuola inglese, questa doppietta con scatto a grilletto singolo riproduce un esemplare realizzato nel 1850 da Ezekiel Baker, l'armaiolo londinese ideatore, nel 1800, del famoso fucile d'ordinanza a canna rigata. La finitura degli acciarini è colore tartaruga. La calciatura è in noce.

Of typical English school this side by side shotgun with a single trigger, reproduces a gun made in the 1850 by Ezekiel Baker, a gunsmith in London, maker of the famous ordnance rifle in the 1800. The locks are case hardened. The stock is made of walnut.

COOK & BROTHER ARTILLERY CARBINE **S.209**
Mod. S.209 1861-1864

Nel 1855 Ferdinand W.C. e Francis Cook, emigrati in giovane età dall'Inghilterra, fondarono la loro azienda meccanica a New Orleans, in Louisiana. Con l'inizio della guerra civile i fratelli Cook avviarono la fabbricazione di armi ma poi dovettero trasferire la loro attività ad Athens, in Georgia. La produzione di New Orleans si limitò a circa mille pezzi tra fucili e carabine, mentre altri settemila, comprese anche alcune carabine per la cavalleria, furono prodotti ad Athens. La nostra riproduzione evidenzia tutti i fornimenti in ottone; la canna è brunita nel colore nero e l'acciarino è colore tartaruga.

On 1855 Ferdinand W.C. and Francis Cook, both emigrated from England when young, founded their engineering company in New Orleans, Louisiana. At the beginning of the Civil War the Cook brothers started their guns manufacturing business but war events obliging to move their manufacturing activity to Athens, Georgia. The gun production in New Orleans was limited to about thousand rifles and carbines, while another seven thousand, including also some carbines for the cavalry, were manufactured in Athens. Our reproduction gun features the brass garnitures; the barrel is blued and lock case hardened. The stock is made of walnut.

ENFIELD MUSKETOON P1861 **S.218**
Mod. S.218 1861-1865

Un ulteriore "Short Rifle" di Casa Enfield destinato ai reparti di artiglieria ed estremamente maneggevole vista la limitata lunghezza della canna. La canna è tenuta al calcio da due fascette in acciaio ed è presente sempre l'alzo con ritto e cursore montati su zoccolo a gradini. A parte le fascette in acciaio, gli altri fornimenti sono realizzati in ottone. Il calcoio della bacchetta di caricamento è sagomato con il caratteristico portastracco. Davanti l'arco frontale del paragrilletto è presente un gancio ad anello.

Another "Short Rifle" of the Enfield Armoury addressed the needs of the artillery corps for a shorter model which was extremely handy due to the shorter barrel length. The barrel is fitted to the stock by two steel bands and it is equipped with a straight ladder type rear sight with a slider. Except for the steel bands, the garnitures are made of brass. The ramrod tip is shaped with a characteristic jag slot. In front of the trigger guard there is a hook with a ring. The stock is made of walnut.

Mod.	Cal.	Righe Grooves	Passo Twist mm - inches	Lungh. canna Barrel length mm - inches	Lungh. totale Overall length mm - inches	Peso Weight kg - lbs	Misura palla Ball/bullet size	Blocco pallottiere Bullet mould Our code	Strozz. Chokes
S.209	.58	5	1.219 - 1:48	610 - 24	1.020 - 40 ³ / ₁₆	3,200 - 7.05	.577Minié	USA 309-577	-
S.218	.577	5	1.219 - 1:48	610 - 24	1.020 - 40 ³ / ₁₆	3,300 - 7.27	.577Minié	USA 309-577	-
S.220	.577	5	1.219 - 1:48	838 - 33	1.230 - 48 ¹ / ₁₆	3,800 - 8.37	.577Minié	USA 309-577	-
S.221	.577	3	1.981 - 1:78	991 - 39	1.380 - 54 ¹ / ₁₆	3,900 - 8.59	.577Minié	USA 309-577	-
S.708	20	-	-	285 - 11 ¹ / ₄	700 - 27 ¹ / ₁₆	2,600 - 5.73	-	-	CYL./CYL





← 112 mm →
S.410
Kentucky / Pennsylvania
Scout / Navy Moll
S.434 - Cub Dixie / Pennsylvania Dixie
S.424 - Country Hunter
S.404 - Charles Moore Target

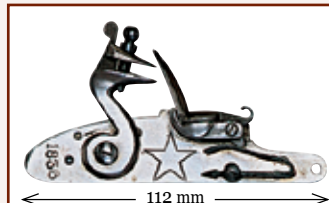

← 112 mm →
S.414
Alamo



← 116 mm →
S.480
Queen Anne



← 117 mm →
S.420
Harper's Ferry



← 144 mm →
S.400
Frontier



← 119 mm →
S.470
Le Page®



← 108 mm →
S.408
Mortimer Pistol



← 119 mm →
S.405
Boutet 1er Empire

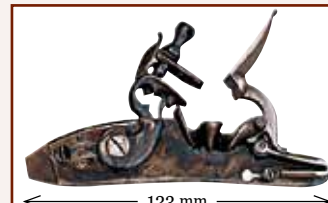

← 123 mm →
S.438
Mortimer Gun



← 136 mm →
S.402
Jäger Hunter
S.416 - Jäger Target

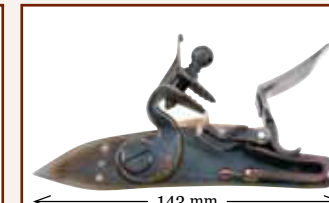

← 143 mm →
S.468
Swiss Match



← 156 mm →
S.430
Lott for Indian Trade Musket

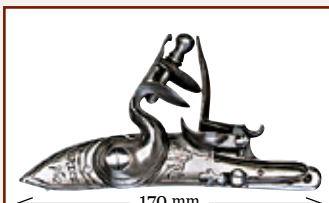

← 170 mm →
S.450
Brown Bess (Grice)

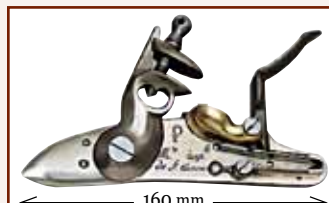

← 160 mm →
S.446
1777 Revolutionnaire
S.461 - 1798 Austrian



← 160 mm →
S.448
1777 Corrigé An IX
An IX Dragoons



← 130 mm →
S.436
An IX / An XIII Pistols

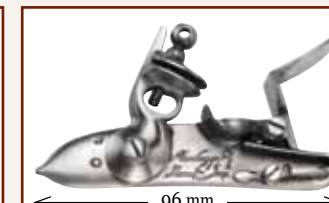

← 96 mm →
S.466
An IX de Gendarmerie Pistol

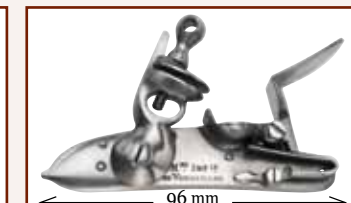

← 96 mm →
S.510
Mamelouk Pistol



← 160 mm →
S.462
1763 Légère (1766) Charleville



← 144 mm →
S.464
Ussaro Mod. 1786
An IX De Cavallerie



← 160 mm →
S.452
1809 Prussian

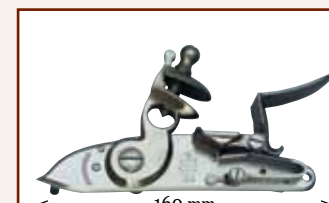

← 160 mm →
S.432
1795 Springfield



← 160 mm →
S.422
1816 Harper's Ferry



← 112 mm →
S.413
Kentucky / Pennsylvania
Scout / Navy Moll
S.435 - Cub Dixie / Pennsylvania Dixie
S.423 - Country Hunter
S.403 - Charles Moore Target

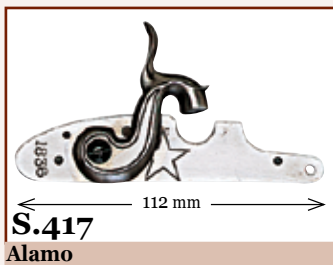

S.417
Alamo



S.401
Frontier



S.475
Le Page®



S.451
Mang in Graz
S.457 - Mang in Graz Match



S.449
Kuchenreuter



S.415
Mortimer Pistol



S.492
Deringer Philadelphia



S.444
Kodiak (destra / right)
S.443 - Kodiak (sinistra / left)



S.441
Doppietta (sinistra)
Double barrel shotgun (left)
S.467 - Doppietta cal. 10 (sinistra)
Double barrel shotgun 10 ga. (left)



S.442
Doppietta (destra)
Double barrel shotgun (right)
S.465 - Doppietta cal. 10 (destra)
Double barrel shotgun 10 ga. (right)



S.439
Mortimer gun



S.440
Bristlen Morges® / Waadtländer



S.471
Gibbs

L.471 - Gibbs Deluxe



S.409
Rocky Mountain Hawken
Missouri River Hawken



S.485
Tryon Target
L.485 - Tryon Target Deluxe
S.483 - Tryon Creedmoor
S.481 - Tryon Match



S.407
Jäger Hunter
S.419 - Jäger Target



S.427
1857 Württembergischen

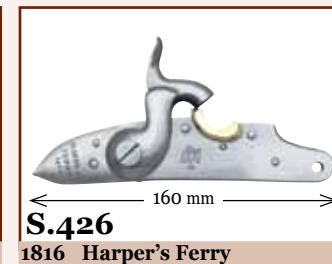

S.426
1816 Harper's Ferry
Colt conversion



S.421
1861 Springfield



S.488
Cook & Brother



S.491
Mississippi US Model 1841

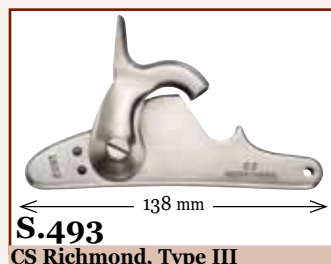

S.493
CS Richmond, Type III



S.495
Enfield P1853 - P1858 - P1861



S.497
Zouave Us Model 1863



DP 518
Zouave

.58 cal. (Ottone / Brass)



DP 545
Texas

.50 cal. + tubetti per .44 e 58 cal.
+ spouts for .44 - .58 cal. (Rame / Copper)



DP 514
Walker

Regolabile / Adjustable (Ottone / Brass)



DP 523
Colt Pattern

.36 or .44 cal. (Rame / Copper)



DP 520
Colt Pattern

Regolabile / Adjustable (Rame / Copper)



DP 511
Club

.36 or .44 cal. (Rame / Copper)



DP 2000
"Pedersoli"

.36 or .44 cal. (Rame / Copper)



DP 555
Ape Basket Weave

.44 cal. (Ottone / Brass)



DP 575
French

.44 cal. (Rame / Copper)



DP 550
Florentin Nettuno

.50 cal. (Ottone / Brass)



DP 529
Remington Pattern

.36 or .44 cal. (Rame / Copper)



DP 537
Philadelphia

.31 cal. (Rame / Copper)



DP 535
Baby

.31 cal. (Rame / Copper)



DP 540
Unum

.31 cal. (Rame / Copper)



DP 539
Philadelphia

.31 cal. (ricoperta in pelle / leather covered)



DP 528
Alabama

.36 or .44 cal. (ricoperta in pelle / leather covered)



DP 533 **DP 526**
Tubular Deluxe **Tubular**

DP 533 - Con valvola / With valve.
(Ottone / Brass)
DP 526 - .44 cal. (Ottone / Brass)



DP 532 **DP 534**
Tubular **Tubular Short**

DP 532 - Regolabile / Adjustable.
(Ottone / Brass)
DP 534 - .44 cal. (Ottone / Brass)



DP 530
Paterson

Con cinque tubetti regolabili.
With five adjustable chargers.
(Ottone / Brass)



DP 547
Paterson

Regolabile / Adjustable (Ottone / Brass)



DP 565
Corno / Big powder horn

Corno grande porta polvere con cinghia.
Big powder horn with shoulder strap. 72 grs.



DP 566
Corno / Flat powder horn

Corno piccolo porta polvere.
Flat powder horn. 72 grs.



DP 564
English

Fiaschetta porta piombo in pelle rigida.
Shot pouch of hard leather.



DP 561
Irish

Fiaschetta porta piombo in pelle rigida.
Shot pouch of hard leather.



DP 560
Irish

Fiaschetta porta piombo in pelle morbida.
Shot pouch of soft leather.



DP 562
English

Fiaschetta porta piombo in pelle morbida.
Shot pouch of soft leather.



D. 645
Portafiaschetta / Flask's holder

Portafiaschetta in pelle con passante per l'applicazione alla cintura. (La fiaschetta non è inclusa)
Leather flask's holder that can be fastened at the belt. (Flask not included)



DP 581 **DP 581**
Dosatore IRISH / ENGLISH
IRISH / ENGLISH shot measuring

Utilissimo per chi desidera realizzare una fiaschetta portapallini.
Can be used to make a shot dispensing flask.



USA 558

Imbuto in ottone, per caricamento fiaschetta.
Brass funnel for powder flask loading.



USA 559

Imbuto in ottone, per fiaschetta Baby, Unum e Philadelphia.
Brass funnel for Baby, Unum and Philadelphia powder flasks.



DP 563

DP 567

Fiaschetta a tracolla ENGLISH / Fiaschetta a tracolla IRISH - Shot shoulder pouch ENGLISH / Shot shoulder pouch IRISH



USA 210 - USA 220 - USA 225 - USA 215 - USA 216

Tubetti intercambiabili per fiaschetta
Spouts interchangeable for powder flask

Code **disponibili in grani (grs) / grains availables**

USA 210 15-18-21-24-30-36-45-48

USA 220 54-60-66-72

USA 225 84-100-120

Specificare grani - *Specify grains*

USA 215 Set sei tubetti / *Set of six spouts: 18/21/30/48/72/84 grs*

USA 216 Set cinque tubetti / *Set of five spouts: 36/45/60/72/100 grs*



USA 431-USA 461

Diottre Silhouette / Silhouette Creedmoor sights

Di altissima precisione, sono regolabili in verticale e con doppia regolazione orizzontale alla base e sull'oculare, per una esatta collimazione. È inoltre possibile una limitata regolazione della inclinazione rispetto all'asse dell'arma.

Interasse tra i fori delle viti di fissaggio: da 56 a 58,2 mm.

High precision Creedmoor sights adjustable for elevation and with double adjustment for windage at the base and on the eyepiece for an exact setting. Adjustable for different tang angles.

Distance between the two mounting holes: 2³/₁₆" up to 2⁵/₁₆" (56 up to 58,2 mm).

USA 431 - Silhouette Long Range

Con escursione in verticale di 76 mm (3").
With 3" (76 mm) vertical elevation.

USA 461 - Silhouette Middle Range

Con escursione in verticale di 50,8 mm (2").
With 2" (50,8 mm) vertical elevation.



USA 430 - USA 465

Diottre Universal / Universal Creedmoor sights

Regolabili in verticale e in orizzontale sull'oculare. È inoltre possibile una limitata regolazione della inclinazione rispetto all'asse dell'arma.

Interasse tra i fori delle viti di fissaggio da 56 a 58,2 mm.

Tang sight adjustable in elevation and windage adjustment on the eye piece.

Adjustable for different tang angles.

Distance between the two mounting holes: 2³/₁₆" up to 2⁵/₁₆" (56 up to 58,2 mm).

USA 430 - Universal Long Range

Con escursione in verticale di 76 mm (3").
With 3" (76 mm) elevation.

USA 465 - Universal Middle Range

Con escursione in verticale di 50,8 mm (2").
With 2" (50,8 mm) elevation.

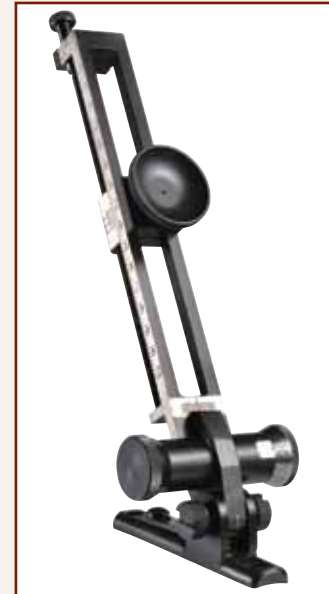

USA 404 - USA 405 - USA 406

Diottre Soule / Soule Creedmoor sights

Di altissima precisione, con regolazione micrometrica in verticale. La regolazione in orizzontale si ottiene ruotando i tamburi posti alla base. Una rotazione completa modifica il punto di impatto della palla di ca. 2,5 minuti d'angolo (in incremento di 1/2 minuto).

Questo sistema consente una veloce e precisa regolazione.

Interasse tra i fori delle viti di fissaggio: da 56 a 58,2 mm.

The Soule tang sight is the world-wide choice of both target shooters and hunters.

High precision Creedmoor sights adjustable for elevation. One full turn of the windage knob changes the left or right aim point by 2,5 minutes of angle (in 1/2 minute increments). Quick and accurate return to center or previous setting is another big advantage. Ample windage movement for any shooting conditions.

Distance between the two mounting holes: 2³/₁₆" up to 2³/₁₆" (56 up to 58,2 mm).

USA 404 - Soule Middle Range

Con escursione in verticale di 50,8 mm (2").
With 2" (50,8 mm) elevation.

USA 405 - Soule XL Middle Range

Con escursione in verticale di 76 mm (3").
With 3" (76 mm) elevation.

USA 406 - Soule Long Range

Con escursione in verticale di 101,6 mm (4").
With 4" (101,6 mm) elevation.



USA 407

Diottra "Goodwin Style" / "Goodwin Style" Creedmoor sights

Diottra di altissima precisione con montanti cilindrici e decentrati rispetto all'asse della canna del fucile. La slitta porta oculare può disporre di una ampia regolazione orizzontale, con una escursione di 32 mm (1,26") particolarmente utile in presenza di venti di forte intensità. La regolazione verticale può fruire di una escursione di 100 mm (3,94"). Sulla base della diottra sono presenti due viti destinate alla individuazione della corretta posizione rispetto all'occhio del tiratore e a un solido bloccaggio dello strumento durante lo sparo. Interasse tra i fori per le viti di fissaggio: da 56 a 58,2 mm.

USA 407 -A - Con interasse tra i fori per le viti di fissaggio di ca. 45,30 mm, per l'installazione sul fucile Gibbs.

This high precision Creedmoor sight with cylindrical staff off center to the axis of the barrel was popular with long range target shooters in the late 1800's. The eye piece slide enables a very wide windage adjustment with a movement of 1,26" (32 mm), particularly useful in strong wind conditions. The elevation adjustment has a movement of 3,94" (100 mm) The structural features of the Goodwin Creedmoor sight offers the advantage to reach the rifle chamber with any cleaning device and to inspect the barrel. The sight base has a "tilt" screw which allows the staff to be set perfectly vertical at all elevations. Distance between the two mounting holes: 2³/₁₆" up to 2⁵/₁₆" (56 up to 58,2 mm).

USA 407 -A - To mount on the Gibbs rifle. Distance between the two mounting holes 13/4" about (45,30 mm).



Code	Model	Composto da: / Including
USA 170	Soule XL Middle Range	USA 405 - USA 457 - USA 463 - USA 401
USA 171	Silhouette Long Range	USA 431 - USA 457 - USA 463 - USA 401
USA 172	Silhouette Middle Range	USA 461 - USA 457 - USA 463 - USA 401
USA 173	Universal Long Range	USA 430 - USA 469-R - USA 402
USA 174	Universal Middle Range	USA 465 - USA 469-R - USA 402
USA 175	Soule Long Range	USA 406 - USA 457 - USA 463 - USA 401
USA 176	Soule Middle Range	USA 404 - USA 457 - USA 463 - USA 401

Set professionali in cofanetto legno / Professional sights set with wooden case



USA 422

Diottra "Ghost" / "Ghost" tang sight

Diottra ispirata ad alcuni modelli diffusi nella seconda metà dell'Ottocento, regolabile in verticale e orizzontale, bella e funzionale, è ideale per la caccia.

Dotata di un piccolo anello che permette una rapida acquisizione del bersaglio, anche con una imbracciatura veloce e istintiva dell'arma o in condizioni di scarsa luminosità.

Interasse tra i fori delle viti di fissaggio: 45,30 mm.

A tang sight that gets the inspiration from some models in use in the 1800s, functional and useful for the hunting.

Adjustable in elevation and windage, it can fit several guns types.

The small eye piece ring enables a quick instinctive aiming at the target, while quickly shouldering the rifle, the open ring provides a clear sight picture with low light condition. Distance between the two mounting holes: 1³/₄" (45,30 mm).



USA 446

Diottra English / English Creedmoor sight

Di altissima precisione, è regolabile in verticale con circa 76 mm (3") di escursione e in orizzontale. La regolazione della perpendicolarità rispetto all'asse della canna la rende molto versatile e adattabile a svariati modelli di armi.

Interasse tra i fori delle viti di fissaggio: 45,30 mm.

High accuracy, it is adjustable for 3" (76,2 mm) in elevation and it has windage adjustment. The perpendicular adjustment to the barrel's axis, makes it suitable to various guns. Distance between the two mounting holes: 1 3/4" about (45,30 mm).



USA 464

Diottra Lever Action / Lever Action Creedmoor sight

Regolabile in verticale e orizzontale. Sulla base è ricavata una foratura con un interasse tra i fori delle viti di fissaggio da 47,7 a 57,4 mm, che consente di montarla su diversi modelli di armi.

Adjustable tang sight in elevation and windage. On the base there are holes which makes it universal with the distance between the holes of 1 7/8" up to 2 1/4" (47,7 up to 57,4 mm) and can be mounted on different rifles models.



USA 463

Oculare Professionale / Professional "Hadley style" Eye Piece

Oculare Professionale intercambiabile sulle diottrine USA 430, 431, 461, 465, 404, 405, 406, 407 e 446. Sul disco rotante presenta otto fori visori di diverso diametro (0,3 / 0,5 / 0,8 / 1 / 1,3 / 1,6 / 2 / 2,2 mm) da selezionare, senza smontare o allentare l'oculare, a sua volta provvisto di anello di gomma per attutire il contraccolpo dell'arma.

It is interchangeable on the Creedmoor sights USA 430, 431, 461, 465, 404, 405, 406, 407 and 446, having 8 viewing holes of different diameters: (.012/.020/.031/.039/.051/.063/.078/.086" - 0,3 / 0,5 / 0,8 / 1 / 1,3 / 1,6 / 2 / 2,2 mm) placed on a rotating disk, which can be selected without disassembling or loosening the eye piece, following the available light. The eye piece has a rubber ring to avoid any inconveniences due to recoil.



USA 442

Diottra regolabile in orizzontale e in verticale, mediante lo scorrimento dell'oculare, con codolo a sezione quadra, completa di supporto per il fissaggio.

Creedmoor sight adjustable for windage and elevation, squared base, complete with mounting support.



USA 468

Diottra Target / Target Creedmoor sight

Regolabile in verticale e orizzontale mediante lo scorrimento dell'oculare, con codolo a sezione tonda, completa di supporto per il fissaggio.

Adjustable tang sight with rounded base, complete with mounting support. To the elevation, determined by the fixing screw at the base, it adds the possibility of a further elevating adjustment by the eye piece sliding.



USA 443

Diottra regolabile in orizzontale, mediante lo scorrimento dell'oculare, e in verticale, con codolo a sezione tonda, completa di supporto per il fissaggio.

Creedmoor sight adjustable for windage and elevation, rounded base, complete with mounting support.



USA 445

Diottra corta regolabile in verticale e in orizzontale mediante una breve escursione dell'oculare. Interasse tra i fori delle viti di fissaggio: da 37,7 a 39,6 mm.

Short Creedmoor sight adjustable for elevation and with a little windage adjustment in the eye piece. Distance between the two mounting holes: 1 7/16" up to 1 9/16" (37,7 up to 39,6 mm).



USA 436

Diottra lunga regolabile in verticale e in orizzontale mediante una breve escursione dell'oculare. Interasse tra i fori delle viti di fissaggio: da 37,7 a 39,6 mm.

Long Creedmoor sight adjustable for elevation and with a little windage adjustment in the eye piece. Distance between the two mounting holes: 1 7/16" up to 1 9/16" (37,7 up to 39,6 mm).



USA 433

Diottra corta regolabile in verticale e in orizzontale mediante una breve escursione dell'oculare. Interasse tra i fori delle viti di fissaggio: da 37,7 a 39,6 mm.

Short Creedmoor sight adjustable for elevation and with a little windage adjustment in the eye piece. Distance between the two mounting holes: 1 7/16" up to 1 7/16" (37,7 up to 39,6 mm).



USA 454

Diottra regolabile in verticale e in orizzontale mediante una breve escursione dell'oculare. Interasse tra i fori delle viti di fissaggio: da 37,7 a 54,4 mm.

Creedmoor sight adjustable for elevation and with a little windage adjustment in the eye piece. Distance between the two holes: 1 7/16" up to 2" (37,7 up to 54,4 mm).



USA 418

Diottra Bolt / Bolt Creedmoor sight

Nuova diottra dedicata al fucile Lever Action (per modelli S.740/V.740).

Di facile installazione sulle scanalature già predisposte sull'otturatore.

La vite superiore completa il fissaggio e permette di agire micrometricamente sulla regolazione in elevazione. Sul fianco destro sono posizionate altre due viti: una per bloccare o sbloccare la base a coda di rondine integrale all'oculare e l'altra per la regolazione in orizzontale.

New Creedmoor sight for the Lever Action rifle (S.740/V.740 models).

Easy to install in the slots on the bolt that are already provided for it. The upper screw completes the mounting and it enables micrometric adjustment in elevation. At the base on the right side there are two other screws, one is to lock and unlock the base of the eye piece dovetail, the other is for windage adjustment.



USA 444-455

USA 444 - Mirino a tunnel completo di diciotto inserti intercambiabili (USA 424) per armi ad avancarica.

A = 9,5 mm - $\alpha = 30^\circ$ - H = 8,9 mm

USA 455 - Mirino a tunnel completo di dodici inserti intercambiabili (USA 425) per armi a retrocarica.

A = 9,5 mm - $\alpha = 30^\circ$ - H = 8,9 mm

USA 444 - Tunnel sight with eighteen interchangeable inserts (USA 424)

A = 3/8" (9,5 mm) - $\alpha = 30^\circ$ - H = .350" (8,9 mm)

USA 455 - Tunnel sight with twelve interchangeable inserts (USA 425)

A = 3/8" (9,5 mm) - $\alpha = 30^\circ$ - H = .350" (8,9 mm)



USA 469-A - 469-R

USA 469-A - Mirino a tunnel con diciotto inserti intercambiabili (USA 424).

A = 9,5 mm - $\alpha = 30^\circ$ - H = 11 mm.

USA 469-R - Mirino a tunnel con dodici inserti intercambiabili (USA 425).

A = 9,5 mm - $\alpha = 30^\circ$ - H = 11 mm.

USA 469-A - Tunnel sight with eighteen interchangeable inserts (USA 424).

A = 3/8" (9,5 mm) - $\alpha = 30^\circ$ - H = .433" (11 mm).

USA 469-R - Tunnel sight with twelve interchangeable inserts (USA 425).

A = 3/8" (9,5 mm) - $\alpha = 30^\circ$ - H = .433" (11 mm).



USA 426-426A

USA 426 - Mirino a tunnel regolabile in orizzontale con vite micrometrica, completo di dodici inserti intercambiabili (USA 425). Dotato di dispositivo per la verifica del parallelismo.

USA 426-A - Con le medesime caratteristiche del modello USA 426 ma completo di diciotto inserti intercambiabili (USA 424).

A = 9,5 mm - $\alpha = 30^\circ$ - H = 12,5 mm

USA 426 - Spirit level tunnel sight with micrometer adjustment for windage equipped with twelve interchangeable inserts (USA 425).

A = 9,5 mm (3/8") - $\alpha = 30^\circ$ - H = 12,5 mm (.492")

USA 426-A - Spirit level tunnel sight with micrometer adjustment for windage equipped with eighteen interchangeable inserts (USA 424).

A = 3/8" (9,5 mm) - $\alpha = 30^\circ$ - H = .492" (12,5 mm)



USA 462-467

USA 462 - Mirino a tunnel con dispositivo per la verifica del parallelismo. È completo di dodici inserti intercambiabili (USA 425).

A = 9,5 mm - $\alpha = 30^\circ$ - H = 11 mm.

USA 467 - Mirino a tunnel con dispositivo per la verifica del parallelismo. È completo di diciotto inserti intercambiabili (USA 424).

A = 9,5 mm - $\alpha = 30^\circ$ - H = 11 mm.

USA 462 - Tunnel sight with spirit level to check parallelism. It is completed with twelve interchangeable inserts (USA 425).

A = 3/8" (9,5 mm) - $\alpha = 30^\circ$ - H = .433" (11 mm).

USA 467 - Tunnel sight with spirit level to check the parallelism. It is completed with eighteen interchangeable inserts (USA 424).

A = 3/8" (9,5 mm) - $\alpha = 30^\circ$ - H = .433" (11 mm).



USA 457

USA 457 - Mirino a tunnel regolabile in orizzontale con vite micrometrica, completo di quindici inserti intercambiabili (USA 408).

Dotato di dispositivo per la verifica del parallelismo.

A = 9,5 mm - $\alpha = 30^\circ$ - H = 17,5 mm.

USA 457 - Tunnel front sight windage adjustment with a micrometric screw, equipped with spirit level and fifteen interchangeable inserts (USA 408).

A = 3/8" (9,5 mm) - $\alpha = 30^\circ$ - H = .689 (17,5 mm).



USA 402

USA 402 - Insetto con bolla per la verifica del parallelismo dell'arma.

A = 9,5 mm - $\alpha = 30^\circ$

USA 402A - A = 12,5 mm - $\alpha = 30^\circ$

USA 402 - Bubble (spirit level) insert replaces the rear sight when a tang sight is used. Prevents "canting" the rifle and promotes long range accuracy.

A = 3/8" (9,5 mm) - $\alpha = 30^\circ$.

USA 402A - A = 1/2" (12,5 mm) - $\alpha = 30^\circ$

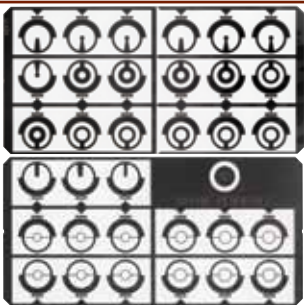

USA 424- 425-408



USA 424 - Set diciotto inserti intercambiabili per mirino a tunnel, ideale per armi ad avancarica.

USA 425 - Set dodici inserti intercambiabili per mirino a tunnel, ideale per armi a retrocarica.

USA 408 - Set quindici inserti intercambiabili universali per mirino a tunnel, di diverso diametro.

USA 424 - Eighteen tunnel sight inserts set for muzzle loading guns.

USA 425 - Twelve tunnel sight inserts set for cartridge firearms.

USA 408 - Fifteen tunnel sight universal inserts set, different diameters.



USA 401

Set sei bolle colorate (verde chiaro, rosso, azzurro) intercambiabili su mirino USA 426, 462, 467, e 457, secondo le diverse condizioni di luce.

Six interchangeable glass bubbles (spirit level) set with different colours to suit light conditions. These fit front tunnel sights USA 426, 457, 462 and 467. Colours are: light green, red and light blue.



USA 474

USA 474 - Mirino ribaltabile, utilizzabile sia come mirino a lama sia come mirino ad anello, per il tiro alle lunghe distanze.

A = 9,5 mm - $\alpha = 30^\circ$ - H = 11,4 mm

USA 474 - Folding front sight usable as globe sight for long distances shooting or as blade.

A = 3/8" (9,5 mm) - $\alpha = 30^\circ$ - H = .448" (11,40 mm).



USA 229

USA 229 - Supporto base mirino a tunnel Permette di elevare il mirino grazie a una doppia coda di rondine.

A = (9,5 mm) - $\alpha = 30^\circ$ - H = 4,90 mm

USA 229 - Tunnel front sight base support It enables to elevate the sight due to the double dove tail.

A = 3/8" (9,5 mm) - $\alpha = 30^\circ$ - H = .193 (4,90 mm)



USA 450

USA 450 - Mirino Zouave

USA 450 - Sniper Front Sight



USA 451

Mirino a tunnel mod. Svizzero.

Integral headed tunnel front sight.

A = 9,5 mm (3/8") - $\alpha = 30^\circ$

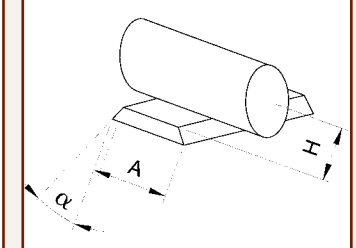



USA 466 - USA 466L

Cannocchiale Malcolm 6x / Malcolm scope 6x

USA 508-6

USA 233

Attacco canocchiale / Rear scope mount

USA 466 - Hunting
USA 466-L - Middle & Long Range

Riproduzione del cannocchiale di mira, in acciaio brunito, prodotto dalla "Wm Malcolm Rifle Telescope" di Syracuse, New York, nella seconda metà dell'Ottocento e distribuito in Europa in esclusiva dalla Davide Pedersoli. Lo strumento, dotato di 6 ingrandimenti, ha un diametro di 19 mm ($3/4"$) e, con prolunga da 5", è lungo 864 mm ($34"$), ideale per canne da 28" a 32". Il modello **Hunting** è completo di attacchi, di una base per attenuare l'azione del rinculo e di un anello di contrasto per il corpo tubolare. Il modello **Middle & Long Range** dispone dell'attacco posteriore con regolazione micrometrica in verticale e in orizzontale (USA 233). A richiesta sono disponibili i tubi di

prolunga da 7" (USA 237-07) e da 9" (USA 237-09), per canne da 34" o più.

USA 508-6
Cannocchiale Malcolm 6x - Short
Cannocchiale di mira a 6 ingrandimenti, ideale per il tiro alle medie distanze. Un ottica di seconda generazione che è stata utilizzata anche durante il secondo conflitto mondiale. Con un sistema di attacco molto pratico, offre la possibilità di regolazioni in verticale e in orizzontale. Lunghezza: 432 mm ($17"$).

USA 233
Attacco canocchiale Middle & Long Range
Attacco posteriore con regolazione micrometrica in verticale e orizzontale. È dotato di una base di sostegno che consente un facile fissaggio sulla canna dell'arma. Ideale per il cannocchiale lungo Malcolm

USA 466 - Hunting
USA 466-L - Middle & Long Range
The reproduction of scope, made in blued steel, formerly produced by "Wm Malcolm Rifle Telescope" of Syracuse, New York in the second half of the 1800's distributed exclusively in Europe by Davide Pedersoli.
The scope has a magnification of 6x, the $3/4"$ (19 mm) tube diameter is supplied with a $5"$ (127 mm) extension ideal for 28" to 32" barrels.
The Hunting model is equipped with mounts, a heavy duty base to handle heavy recoil and locking rings to prevent backwards movements. The Middle & Long Range model has a rear mount with micrometric adjustment in elevation and windage (USA 233). Accessories which can be ordered: 7" extension (USA 237-07) and 9" extension

(USA 237-09) for 34" barrels and longer.

USA 508-6
Malcolm scope 6x - Short
The 6x short scope ideal for mid range target shooting. A second generation scope used also during WW-2. With a very practical mount, having elevation and windage adjustments. Length: 17" (432 mm).

USA 233
Rear scope mount Middle & Long Range
Rear scope mount with micrometric adjustments in elevation and windage. It is equipped with a base enabling an easy assembling to the barrel. It is ideal for the long Malcolm scope model.



USA 411 - USA 412- USA 409 - USA 410

Set mirino e tacca di mira in fibra ottica / Fiber optic front sight and rear sight set

Disponibile in diversi modelli, intercambiabili con quelli di serie. La tacca di mira è regolabile in verticale e in orizzontale, mediante apposite viti micrometriche.

Rear sights are adjustable for elevation and windage, thanks to proper micrometer screws.

USA 411 - Set mirino e tacca di mira per Kodiak Express ad avancarica e altri modelli
Mirino: da assemblare sulla rampa (esistente) - H 7 mm.
Tacca di mira: con base convessa per canne con bindella concava.

USA 411 - Front sight and rear sight set for M.L. Kodiak Express and other models
Front sight: to mount on the existing base - Height: .275 (7 mm).
Rear sight: convex base for barrels with concave rib.

USA 412 - Set mirino e tacca di mira per Rolling Block ad avancarica e altri modelli
Mirino: con base concava per diametri da 18 a 23 mm - H 16,5 mm.
Tacca di mira: con base concava per canne tonde con diametri da 27 a 32 mm.

USA 412 - Front sight and rear sight set for M.L. Rolling Block and other models
Front sight: with concave base for round barrels with diameter: .708-.905 (18-.23 mm). Height: .650 (16,5 mm).
Rear sight: with concave base for round barrels with diameter: 1.062-1.259 (27-.32 mm).

USA 409 - Set mirino e tacca di mira per fucili ad avancarica
Mirino: con base per coda di rondine di 9,5x30°x2,5 mm - H 12 mm.
Tacca di mira: con base per canne ottagonali da 20 a 24 mm e con tassello per coda di rondine di 9,5x30°x2,5 mm.

USA 409 - Front sight and rear sight set for muzzleloading rifles
Front sight: with dovetail base: $3/8" \times 30^\circ \times \text{height } .0984$ (9,5x30°xh.2,5 mm) - Height: .472 (12 mm).
Rear sight: with base for octagonal barrels with dimension: .787-.944 (20-24 mm) with dovetail base: $3/8" \times 30^\circ \times \text{height } .0984$ (9,5x30°x h.2,5 mm).

USA 410 - Set mirino e tacca di mira per fucili a retrocarica
Mirino: con base per coda di rondine di 9,5x30°x2,5 mm - H 12 mm.
Tacca di mira: con base per canne ottagonali da 24 a 28 mm e con tassello per coda di rondine di 9,5x30°x2,5 mm.

USA 410 - Front sight and rear sight set for breech loading rifles
Front sight: with dovetail base: $3/8" \times 30^\circ \times \text{height } .0984$ (9,5x30°x h.2,5 mm) - Height: .472 (12 mm).
Rear sight: with base for octagonal barrels with dimension: .944-1.102 (24-28 mm) with dovetail base: $3/8" \times 30^\circ \times \text{height } .0984$ (9,5x30°xh.2,5 mm).

Fiber optic front sight and rear sight set
Available in various models, they are interchangeable with those already on the guns.



USA 473

USA 473 - Tacca di mira per Springfield Trapdoor modello U.S. 1879, meglio conosciuta come modello "Buckhorn". Venne utilizzata a partire dal 1879 fino al 1884, quando fu introdotto il modello Buffington. È provvista di rampa graduata fino a 500 yards (457 metri) e di ritto alzo fino a 1500 yards (1.372 metri). Regolabile in orizzontale.

USA 473 - U.S. model 1879 Springfield Trapdoor rear sight, sometimes referred to as "Buckhorn" style. Used on Trapdoor rifles from 1874 until superseded by Buffington style in 1884. Side ramps are graduated to 500 yards and the ladder to 1500 yards. Slide has windage adjustment.



USA 428

USA 428 - Tacca di mira a base piana, con due fogliette regolabili e abbattibili.
USA 428-A - Tacca di mira a base convessa, con due fogliette regolabili e abbattibili.

USA 428 - Rear sight, flat base, with two adjustable and folding leaves.
USA 428-A - Rear sight with convex base, with two adjustable and folding leaves.



USA 429



USA 456

USA 429 - Tacca di mira a rampa, regolabile in verticale.
A = 9,5 mm x 30°.
USA 456 - Tacca di mira regolabile in verticale.
A 9,5 mm x 30°

USA 429 - Ramp rear sight adjustable for elevation.
A = $3/8"$ (9,5 mm) - $\alpha = 30^\circ$.
USA 456 - Rear sight adjustable for elevation.
A = $3/8"$ (9,5 mm) - $\alpha = 30^\circ$.



USA 228

Scina Weaver e Picatinny con tacca di mira integrata Weaver and Picatinny rail base with integral rear sight.

Code Blocco Block	Cavità Cavity	Ø (inches)	Ø (mm)	Peso ca. est. Weight (grs)	Code Blocco Block	Cavità Cavity	Ø (inches)	Ø (mm)	Peso ca. est. Weight (grs)
PALLE TONDE - ROUND BALLS					PALLE MAXI - MAXI BULLETS				
USA 307-308	2	.308	7,82	46	USA 308-333	1	.333	8,46	190
USA 307-310	2	.310	7,87	47	USA 308-454	1	.454	11,53	250
USA 307-315	2	.315	8,00	49	USA 308-504	1	.504	12,80	360
USA 307-320	2	.320	8,13	50	USA 308-540	1	.540	13,72	420
USA 307-323	2	.323	8,20	51	PALLE MINIE - MINIE BULLETS				
USA 307-330	2	.330	8,38	55	USA 304-350	1	.350	8,89	200
USA 307-345	2	.345	8,76	60	USA 304-400	1	.400	10,16	316
USA 307-354	2	.354	8,99	66	USA 304-447	1	.447	11,35	350
USA 307-362	2	.362	9,19	71	USA 309-450	1	.450	11,43	310
USA 307-375	2	.375	9,52	80	USA 302-547	1	.547	13,89	520
USA 307-390	2	.390	9,90	95	USA 309-577	1	.577	14,65	620
USA 307-395	2	.395	10,03	97	USA 309-580	1	.580	14,73	640
USA 307-400	2	.400	10,16	99	USA 309-585	1	.585	14,86	645
USA 307-410	2	.410	10,41	107	USA 309-720	1	.720	18,29	648
USA 307-424	2	.424	10,77	109	PALLE CONICHE PER AVANGARICA				
USA 307-430	2	.430	10,92	121	LONG BULLETS FOR MUZZLELOADING				
USA 307-435	2	.435	11,05	123	USA 308-347	1	.347	8,81	200
USA 307-437	2	.437	11,10	124	USA 318-400	1	.400	10,16	310
USA 307-440	2	.440	11,18	131	USA 303-451	1	.451	11,45	485
USA 307-445	2	.445	11,30	133	USA 308-451	1	.451	11,45	520
USA 307-447	2	.447	11,35	134	USA 318-451	1	.451	11,45	500
USA 307-451	2	.451	11,45	136	USA 318-500	1	.500	12,70	450
USA 307-454	2	.454	11,53	139	PALLE CONICHE PER RETROCARICA				
USA 307-457	2	.457	11,61	142	CONICAL BULLETS FOR BREECH LOADING				
USA 307-462	2	.462	11,73	148	USA 303-380	1	.380 dia.	9,65	375
USA 307-464	2	.464	11,78	151	USA 303-458	1	.458 dia.	11,63	410
USA 307-490	2	.490	12,45	177	USA 312-458	1	.458 dia.	11,63	535
USA 307-498	2	.498	12,65	187	USA 303-459	1	.459 dia.	11,66	500
USA 307-504	2	.504	12,80	193	USA 303-512	1	.512 dia.	13,00	450
USA 307-531	2	.531	13,49	225	PALLE SPITZER - SPITZER BULLETS				
USA 307-535	2	.535	13,59	227	USA 311-459	1	.459 dia.	11,66	500
USA 306-562	1	.562	14,27	240	PALLE PER CARTUCCIA DI CARTA - PAPER CARTRIDGE BULLETS				
USA 306-575	1	.575	14,60	285	STILE MODERNO / MODERN DESIGN				
USA 306-614	1	.614	15,60	345	USA 317-458	1	.458	11,63	385
USA 306-675	1	.675	17,14	450	USA 317-541	1	.541	13,74	535
USA 306-682	1	.682	17,32	470	STILE ORIGINALE / ORIGINAL DESIGN				
USA 306-715	1	.715	18,16	545	USA 319-458	1	.458	11,63	385
USA 306-732	1	.732	18,59	585	USA 319-541	1	.541	13,74	535

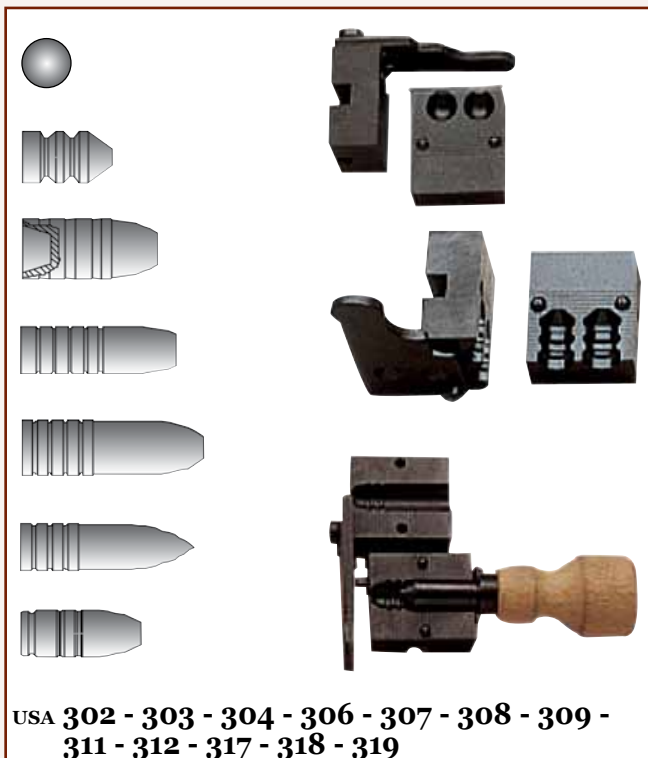

USA 302 - 303 - 304 - 306 - 307 - 308 - 309 - 311 - 312 - 317 - 318 - 319
Blocco pallottiere in acciaio / Bullet mould steel block



USA 292-298-293
Walker - Pocket - Army

In acciaio brunito
USA 292 - Walker
 Per una palla ogivale cal. .44.
USA 293 - Army
 Per una palla tonda e una ogivale cal. .36 o .44.
USA 298 - Pocket
 Per una palla tonda e una ogivale cal. .31 o .36.

Blue finish steel
USA 292 - Walker
 For one conical bullet .44 caliber.
USA 293 - Army
 For one round ball and for one conical bullet .36 or .44 caliber.
USA 298 - Pocket
 For one round ball and for one conical bullet .31 or .36 caliber.



USA 250
Colt Pattern

Per una palla tonda e una ogivale, cal. .31, .36 o .44.
 For one round ball and for one conical bullet .31, .36 or .44 caliber.



USA 265
Kentucky

Per due palle tonde, cal. .31, .36, .44, .45 o .50.
 For two round balls .31, .36, .44, .45 or .50 caliber.



USA 270
Remington Pattern

Per una palla tonda e una ogivale, cal. .36 o .44.
 For one round ball and for one conical bullet .36 or .44 caliber.



USA 295
Zouave

Per una palla Minié cal. .58.
 For one Minié bullet .58 caliber.



USA 300
Brown Bess

Per una palla tonda cal. .75.
 For one round ball .75 caliber.



USA 301
1777 / An IX

Per una palla tonda cal. 17,5 mm (.69)
 For one round ball 17,5 mm (.69) caliber.



USA 316

Pinze con manici in legno per blocco pallottiere in acciaio.
 Handles for bullet moulds steel block.



USA 310
Paterson

Per una palla tonda cal. .36.
 For one round ball .36 caliber.



USA 375

Sacchetto porta palle, in pelle.
 Leather bullet bag.

Code	Ø (inches)	Ø (mm)	Peso ca. est. Weight (grs)	Code	Ø (inches)	Ø (mm)	Peso Weight (grs)
PALLE TONDE - ROUND BALLS							
USA 520-307	.307	7,80	45	USA 522-504	.504	12,80	360
USA 520-314	.314	7,97	49	USA 522-540	.540	13,72	420
USA 520-323	.323	8,20	51	PALLE MINIE - MINIÉ BULLETS			
USA 520-330	.330	8,38	55	USA 523-400	.400	10,16	316
USA 520-345	.345	8,76	60	USA 523-447	.447	11,35	350
USA 520-350	.350	8,89	63	USA 523-450	.450	11,43	310
USA 520-354	.354	8,99	66	USA 523-547	.547	13,89	520
USA 520-362	.362	9,19	71	USA 523-577	.577	14,65	620
USA 520-373	.373	9,47	78	USA 523-580	.580	14,73	640
USA 520-375	.375	9,52	80	USA 523-585	.585	14,86	645
USA 520-395	.395	10,03	97	PALLE CONICHE PER AVANCARICA			
USA 520-411	.411	10,44	108	LONG BULLETS FOR MUZZELOADING			
USA 520-430	.430	10,92	121	USA 526-347	.347	8,81	200
USA 520-435	.435	11,05	123	USA 526-400	.400	10,16	310
USA 520-437	.437	11,10	124	USA 526-451	.451	11,45	485
USA 520-440	.440	11,18	131	USA 526-451	.451	11,45	520
USA 520-445	.445	11,30	133	USA 529-451	.451	11,45	500 flat n.
USA 520-447	.447	11,35	134	USA 521-500	.500	12,70	450
USA 520-451	.451	11,45	136	PALLE CONICHE PER RETROCARICA			
USA 520-454	.454	11,53	139	CONICAL BULLETS FOR BREACH LOADING			
USA 520-457	.457	11,61	142	USA 526-415	.415 dia.	10,54	420
USA 520-462	.462	11,73	148	USA 526-458	.458 dia.	11,63	410
USA 520-464	.464	11,78	151	USA 529-458	.458 dia.	11,63	535
USA 520-490	.490	12,45	177	USA 526-459	.459 dia.	11,66	500
USA 520-495	.495	12,57	184	USA 526-462	.462 dia.	11,73	590
USA 520-504	.504	12,80	193	USA 526-512	.512 dia.	13,00	450
USA 520-535	.535	13,59	227	PALLE SPITZER			
USA 520-541	.541	13,74	235	SPITZER BULLETS			
USA 520-575	.575	14,60	285	USA 528-459	.459 dia.	11,66	500
USA 520-614	.614	15,60	345	PALLE PER CARTUCCIA DI CARTA			
USA 520-675	.675	17,14	450	PAPER CARTRIDGE BULLETS			
USA 520-682	.682	17,32	470	STILE MODERNO / MODERN DESIGN			
USA 520-695	.695	17,65	500	USA 524-458	.458	11,63	385
USA 520-715	.715	18,16	545	USA 524-541	.541	13,74	535
USA 520-732	.732	18,59	585	STILE ORIGINALE / ORIGINAL DESIGN			
PALLE MAXI - MAXI BULLETS				USA 519-458	.458	11,63	385
USA 522-454	.454	11,53	250	USA 519-541	.541	13,74	530

Palle / Balls & Bullets

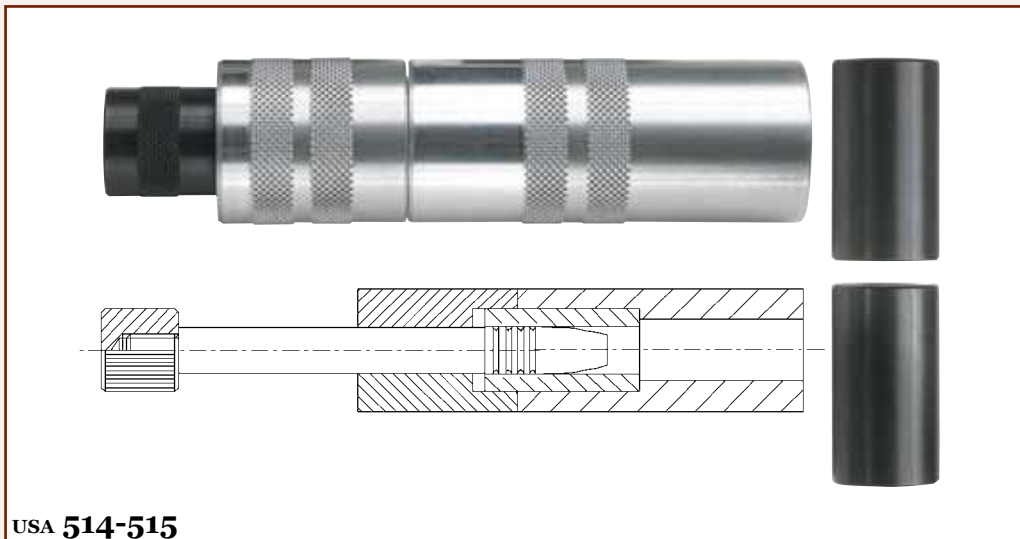

USA 514-515
Calibratore / Bullet sizer

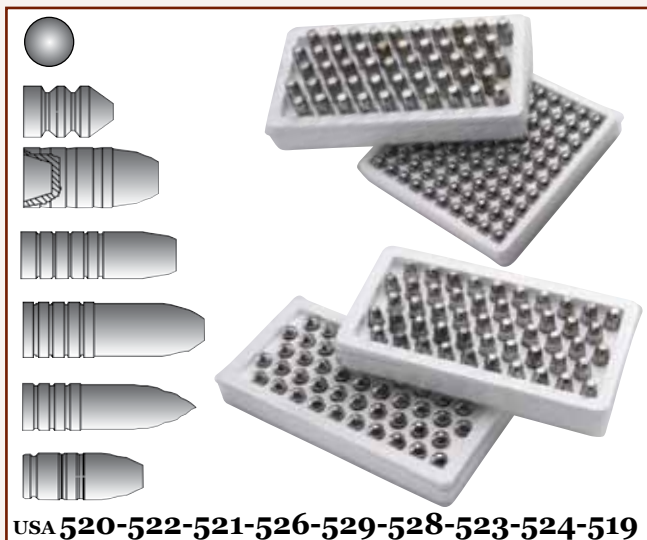

USA 520-522-521-526-529-528-523-524-519

- USA 520** - Confezione 100 palle tonde.
- USA 522** - Confezione 50 palle maxi.
- USA 521** - Confez. 50 palle coniche round nose.
- USA 526** - **USA 529** - Confezione 50 palle coniche flat nose.
- USA 528** - Confezione 50 palle "spitzer style".
- USA 523** - Confezione 50 palle Minié.
- USA 524** - Confezione 50 palle (stile moderno) per cartuccia di carta.
- USA 519** - Confezione 50 palle (stile originale) per cartuccia di carta.
- USA 520** - 100 round balls box.
- USA 522** - 50 maxi bullets box.
- USA 521** - 50 long bullets box.
- USA 526** - **USA 529** - 50 conical, flat nose bullets box.
- USA 528** - 50 "spitzer style" bullets box.
- USA 523** - 50 Minié bullets box.
- USA 524** - 50 "modern design" paper cartridge bullets box.
- USA 519** - 50 "original design" paper cartridge bullets box.



USA 492
Ingrassatore / Bullet greaser

Indispensabile per l'operazione di ingrassaggio di palle coniche, maxi e Minié è realizzata in alluminio.

Useful to simplify the greasing of long, maxi and Minié bullets. It is made of aluminium



USA 495
Inserto ingrassatore / Bullet greaser insert

Inserto intercambiabile per ingrassatore.
Interchangeable insert for bullet greaser.

Code	Code	Ø (inches)	Ø (mm)
USA 492-400	USA 495-400	.400	10,16
USA 492-445	USA 495-445	.445	11,30
USA 492-450	USA 495-450	.450	11,43
USA 492-459	USA 495-459	.459	11,66
USA 492-500	USA 495-500	.500	12,70
USA 492-540	USA 495-540	.540	13,70
USA 492-547	USA 495-547	.547	13,89
USA 492-577	USA 495-577	.577	14,65
USA 492-580	USA 495-580	.580	14,73



USA 494
The Roller

Premesso che ogni fusione dello stesso pallottiere presenta delle piccole differenze dimensionali determinate dalla diversità di solidificazione del piombo, si rende necessario ridurre tali varianti al fine di migliorare la costanza dimensionale. Ciò è possibile con il nostro rullatore, che migliora anche la sfericità delle palle stesse, riducendo al minimo la materozza di fusione.

È prodotto in acciaio sabbiato e brunito, con disco e interno rettificati. L'operazione di rullatura avviene manualmente, ruotando il disco inserito nel vano del rullatore, dove verrà disposto un numero sufficiente di palle dello stesso calibro.

Knowing that bullets cast from moulds will have small dimensional differences when they harden, it is necessary to reduce such variations to improve the dimensional constancy. This is possible with our roller, which improves also the roundness of the same balls, reducing to the minimum the casting feed-head. It is produced with steel, sanded and blued, with rectified disk and inside. The rolling operation is made by hands, rolling the disk inserted into the roller-body, where a sufficient number of balls of the same caliber have been placed to cover the bottom.

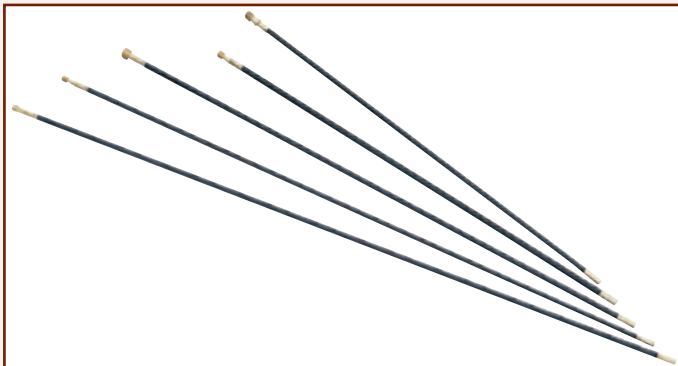

Bacchetta in fibra per fucili ad avancarica / Fiberglass ramrod for muzzleloading guns

Perfettamente intercambiabile con quella in legno normalmente in dotazione con l'arma, è provvista di estremità in ottone, di cui una con filetto maschio, metrico e l'altra con filetto femmina, americano (5MA / 10-32), che consentono l'applicazione dei vari accessori per personalizzare la propria arma a seconda delle diverse esigenze.

Per stabilire la bacchetta di cui necessitate, consultate la tabella con i diametri, le lunghezze e i codici corrispondenti.

Tutte le bacchette possono essere destinate anche a calibri diversi da quelli indicati; in tal caso specificare il calibro desiderato.

They are perfectly interchangeable with those made of wood and they are equipped with brass ends, of which one (male) is threaded with metric system and one end (female) is threaded with the American system (5MA / 10-32), enabling the use of different accessories, following the exigencies of your gun. To look for the necessary ramrod, consult the list with diameters, lengths and the proper codes. All the fiberglass ramrods can be equipped to suits other calibers then those mentioned in this list, simply specify the desiderate caliber.



**USA 702 - USA 703 - USA 704
Bacchetta in fibra per fucile / Fiberglass rod for rifle**

Altamente resistente e flessibile è avvitata a una impugnatura di legno con un particolare sistema di inserimento che riduce notevolmente la possibilità di rottura della parte filettata. All'estremità opposta è assemblato un puntale in ottone con filetto maschio da 5MA (disponibile, a richiesta, la conversione 10-32 - USA 738) al quale possono essere applicati tutti i vari accessori per il caricamento e la pulizia dell'arma. La bacchetta, completa di salvabocca e portastraccio in ottone, è disponibile nelle seguenti misure:

Highly resistant and flexible it is screwed to a wooden handle with a particular inlet system which considerably reduces break possibilities of the thread end. At the opposite end, assembled there is a brass jag (male) 5MA threaded (also available the conversion 10-32 - USA 738). To the jag you can assemble all various accessories for the loading and cleaning of the rifle. The rod, completed of a nylon muzzle protector and a brass jag, is available in the following sizes:

Code	Cal.	Ø (mm)	Lunghezza Length (mm)	Ø (inches)	Lunghezza Length (inches)
USA 702-31	.31/.32	7	1.000	.275	39 3/8
USA 702-36	.36	7	1.000	.275	39 3/8
USA 703-45	.44/.45	9	1.000	.354	39 3/8
USA 703-50	.50	9	1.000	.354	39 3/8
USA 703-54	.54	9	1.000	.354	39 3/8
USA 703-58	.58	9	1.000	.354	39 3/8
USA 704-69	.69	12	1.100	.472	43 3/8
USA 704-75	.75	12	1.100	.472	43 3/8

Code	Ø (mm)	Lunghezza Length (mm)	Ø (inches)	Lunghezza Length (inches)	Esempi d'utilizzo For following and other models
USA 740-32	7	700	.275	27 9/16	Frontier carbine .32 cal.
USA 740-36	7	700	.275	27 9/16	Frontier carbine .36 cal.
USA 748-32	7	900	.275	35 7/16	Kentucky .32 cal.
USA 747-32	7	980	.275	38 5/8	Frontier .32 cal.
USA 747-36	7	980	.275	38 5/8	Frontier .36 cal.
USA 749-32	7	1.060	.275	41 3/4	Pennsylvania .32 cal.
USA 753-12	9	640	.354	25 1/4	Doppietta Slug - D/B Shotgun 12 ga.
USA 754-20	9	685	.354	27	Doppietta - D/B Shotgun 20 ga.
USA 760-45	9	695	.354	27 3/8	M.L. R. Block .45 cal.
USA 760-50	9	695	.354	27 3/8	M.L. R. Block .50 cal.
USA 740-45	9	700	.354	27 9/16	Frontier carbine .45 cal.
USA 740-50	9	700	.354	27 9/16	Frontier carbine .50 cal.
USA 746-12	9	710	.354	28	Doppietta - D/B Shotgun 12 ga.
USA 746-50	9	710	.354	28	Kodiak Express .50 cal.
USA 746-54	9	710	.354	28	Kodiak Express .54 cal.
USA 746-58	9	710	.354	28	Kodiak Express .58 cal.
USA 743-10	9	750	.354	29 9/16	Doppietta - D/B Shotgun 10 ga.
USA 744-12	9	790	.354	31 1/8	Mortimer perc. 12 ga.
USA 744-45	9	790	.354	31 1/8	Tryon Creedmoor/Mortimer .45 cal.
USA 755-45	9	830	.354	32 11/16	Tryon .45 cal.
USA 755-50	9	830	.354	32 11/16	Tryon .50 cal.
USA 755-54	9	830	.354	32 11/16	Tryon .54 cal.
USA 745-12	9	890	.354	35 1/16	Mortimer flintlock 12 ga.
USA 745-54	9	890	.354	35 1/16	Mortimer .54 cal.
USA 757-45	9	900	.354	35 7/16	Kentucky .45 cal.
USA 757-50	9	900	.354	35 7/16	Kentucky .50 cal.
USA 756-45	9	980	.354	38 5/8	Frontier .45 cal.
USA 756-50	9	980	.354	38 5/8	Frontier .50 cal.
USA 758-45	9	1.060	.354	41 3/4	Pennsylvania .45 cal.
USA 750-45	10	720	.394	28 3/8	Fucili / Rifles .45 cal.
USA 750-50	10	720	.394	28 3/8	Fucili / Rifles .50 cal.
USA 750-54	10	720	.394	28 3/8	Fucili / Rifles .54 cal.

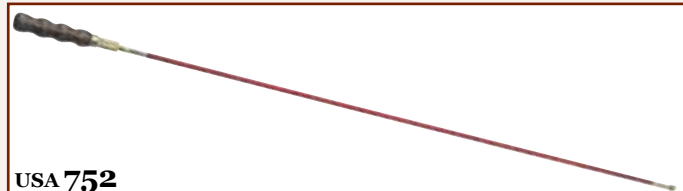

**USA 752
Set bacchetta in fibra per fucili a retrocarica / Fiberglass rod set for breech loading rifle**

Indispensabile per la pulizia delle armi a retrocarica, è composto da bacchetta in fibra con manico in legno, girabacchetta e portastraccio, completato da scovolo in lana e scovolo in bronzo, portastraccio con asola e venticinque straccetti per la pulizia.

Indispensable for the breech loading rifles cleaning, it is composed of a fiberglass rod with wood handle, rod swivel and jag,

complete with wool brush and bronze brush, jag with slot and no. 25 cleaning patches.

Code	Cal.	Ø (mm)	Lunghezza Length (mm)	Ø (inches)	Lunghezza Length (inches)
USA 752-36	.36	8	900	.315	35 7/16
USA 752-45	.45	8	900	.315	35 7/16
USA 752-50	.50	8	900	.315	35 7/16



**USA 349
Bacchetta in alluminio per fucile / Aluminium rod for rifle**

Completa di impugnatura, puntale e salvabocca. Completed with handle, jag and muzzle protector.

Code	Ø (mm)	Lunghezza Length (mm)	Ø (inches)	Lunghezza Length (inches)
USA 349-07	7	1.000	.275	39 3/8
USA 349-09	9	1.000	.354	39 3/8



**USA 348
Bacchetta in alluminio per pistola / Aluminium rod for pistol**

Completa di impugnatura, puntale e salvabocca. Completed with handle, jag and muzzle protector.

Code	Ø (mm)	Lunghezza Length (mm)	Ø (inches)	Lunghezza Length (inches)
USA 348-07	7	320	.275	12 5/8
USA 348-09	9	320	.354	12 5/8

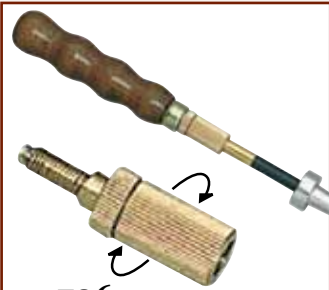

USA 706
Girabacchetta / Rod swivel

Accessorio in ottone, antifrizione, che permette la rotazione della bacchetta durante le fasi di caricamento e pulizia dell'arma, senza danneggiare la rigatura. Con due estremità filettate 7_{MA}, è realizzato in modo da ridurre il rischio di eventuali rotture delle parti filettate. Può essere applicato a tutte le bacchette di caricamento.

Brass accessory anti-friction which enables the rotation of the rod during the loading and cleaning phases, without damaging the rifling twist. With two 7_{MA} threaded ends, it is manufactured to reduce the risk of possible break of the threaded parts.



USA 751
Set per bacchetta / Fiberglass rod set

Set per bacchetta composto da impugnatura in legno, girabacchetta, riduzione in ottone maschio, con filetto metrico e filetto americano (5_{MA} / 10-32) e riduzione in ottone femmina con filetto metrico e filetto americano (7_{MA} / 10-32), per consentire l'applicazione di diversi tipi di accessori.

Fiberglass rod set including wood handle, rod swivel, brass reduction (male) with metric thread and American thread (5_{MA} / 10-32) and brass reduction (female) with metric thread and American thread (7_{MA} / 10-32), enabling the use of different productions' accessories.



USA 713
Pomolo bacchetta / Palm saver

Indispensabile per la caccia, questa impugnatura, dotata di vite bloccaggio, permette di utilizzare al meglio la bacchetta di caricamento.

Useful for the hunting, this grip equipped with a blocking screw enables a better use of the loading ramrod of your firearm.



USA 342
Battipalla universale / Universal bullet starter

In alluminio con bacchetta di 320 mm, completo di martello in nylon e due puntali.

With aluminium rod 12⁵/₈" (320 mm), nylon hammer and two tips.

Code	Ø (mm)	Ø (inches)	Ø puntali / tip (mm)	Ø puntali / tip (inches)
USA 342-07	7	.275	7 - 8	.275 - .315
USA 342-09	9	.275	9 - 10	.354 - .394



USA 700-710
Puntale bacchetta / Rod tip

USA 700 - Puntale in alluminio con filetto femmina 5_{MA}, per bacchette di caricamento.

USA 700 - Aluminium rod tip with female thread 5_{MA} for loading rods.

USA 710 - Puntale in alluminio con filetto maschio 7_{MA}, per battipalla (USA 342).

USA 710 - Aluminium rod tip with male thread 7_{MA} for bullet starter (USA 342).

Code	Ø (mm)	Ø (inches)	Cal.
USA 700-07	7	.275	.31-.32
USA 700-08	8	.315	.36-.38
USA 700-09	9	.354	.40-.41
USA 700-10	10	.394	.44-.45
USA 700-11	11	.433	.50
USA 700-12	12	.472	.54
USA 700-14	14	.551	.69

Code	Ø (mm)	Ø (inches)	Cal.
USA 710-07	7	.275	.31-.38
USA 710-09	9	.354	.40-50
USA 710-12	12	.472	.54-58



USA 719 - USA 722 - USA 715
Bacchetta alluminio / Aluminium rod

USA 715 - Bacchetta alluminio.
USA 719 - Bacchetta alluminio.
USA 722 - Bacchetta alluminio.

USA 715 - Aluminium rod.
USA 719 - Aluminium rod.
USA 722 - Aluminium rod.

Code	Ø (mm)	Lunghezza Length (mm)	Ø (inches)	Lunghezza Length (inches)
USA 715	9	150	.354	5 ⁷ / ₈
USA 719-07	7	1.000	.275	39 ³ / ₈
USA 719	9	1.000	.354	39 ³ / ₈
USA 722-07	7	320	.275	12 ³ / ₄
USA 722	9	320	.354	12 ³ / ₄



USA 712

Battipalla/impugnatura in nylon.

Bullet starter/nylon handle.
Ø 31x80 mm / 1.220x3 ¹/₈"



USA 720

Impugnatura alluminio per bacchetta.

Aluminium rod handle.
Ø 27x110 mm / 1.063x4 ⁵/₁₆"



USA 560

Salvabocca in nylon.

Nylon muzzle protector.

Code	Cal.	Ø bacchetta/rod (mm)	Ø bacchetta/rod (inches)
USA 560-07	.31-.45	7	.275
USA 560-08	.36-.50	8	.315
USA 560-09	.44-.58	9	.354
USA 560-12	.62-.75	12	.472



USA 534-535

USA 534 - Portastraccio con filetto femmina da 5MA.
USA 535 - Portastraccio con filetto maschio da 10-32.

USA 534 - *Jag with female thread: 5MA.*
USA 535 - *Jag with male thread: 10-32.*

Code	Code	Cal.
USA 534-31	USA 535-31	.31-.32
USA 534-36	USA 535-36	.36-.40
USA 534-45	USA 535-45	.44-.45
USA 534-50	USA 535-50	.50
USA 534-54	USA 535-54	.54
USA 534-58	USA 535-58	.58
USA 534-69	USA 535-69	.69
USA 534-75	USA 535-75	.75



USA 545-546

USA 545 - Cavapalle con filetto femmina da 5MA.
USA 546 - Cavapalle con filetto maschio da 10-32.

USA 545 - *Bullet puller with female thread: 5MA.*
USA 546 - *Bullet puller with male thread: 10-32.*

Code	Code	Cal.
USA 545-31	USA 546-31	.31-.32
USA 545-36	USA 546-36	.36-.40
USA 545-45	USA 546-45	.44-.50
USA 545-54	USA 546-54	.54-.58
USA 545-69	USA 546-69	.69-.75



USA 739-738-537

USA 537 - Riduzione in ottone con filetto maschio, metrico e americano (5MA / 10-32).
USA 738 - Riduzione in ottone con filetto femmina, metrico e americano (5MA / 10-32).
USA 739 - Riduzione in ottone con filetto maschio, metrico e americano (7MA / 10-32).

USA 537 - *Double ended brass screw, metric and American male threads (5MA / 10-32).*
USA 738 - *Brass reduction, metric and American female threads (5MA / 10-32).*
USA 739 - *Double ended brass screw, metric and American male threads (7MA / 10-32).*



USA 551-550

USA 550 - Cavastraccio con filetto femmina da 5MA.
USA 551 - Cavastraccio con filetto maschio da 10-32.

USA 550 - *Patch puller with female thread: 5MA.*
USA 551 - *Patch puller with male thread: 10-32.*

Code	Code	Cal.
USA 551-31	USA 550-31	.31-.40
USA 551-45	USA 550-45	.44-.50
USA 551-54	USA 550-54	.54-.58
USA 551-69	USA 550-69	.69-.75



USA 555

Cavastraccio e cavaborre con filetto femmina: 5MA, per cal. 12 e cal. 20.
Patch and cushion wad puller with female thread: 5MA, for 12 ga. and 20 ga.



USA 533- 532

USA 532 - Portastraccio con asola con filetto maschio da 10-32. (Ø 9 mm)
USA 533 - Portastraccio con asola con filetto femmina da 5MA. (Ø 9 mm)

USA 532 - *Jag with slot, male thread: 10-32. Ø .354 - 9 mm*
USA 533 - *Jag with slot, female thread: 5MA. Ø .354 - 9 mm*



USA 733-726

USA 726 - Scovolo crine con filettomaschio da 10-32.
USA 733 - Scovolo crine con filetto femmina da 5MA.

USA 726 - *Bristle brush with male thread: 10-32.*
USA 733 - *Bristle brush with female thread: 5MA.*

Code	Code	Cal.
USA 733-31	USA 726-31	.31-.40
USA 733-45	USA 726-45	.44-.50
USA 733-54	USA 726-54	.54-.58
USA 733-69	USA 726-69	.69-.75



USA 734-727

USA 727 - Scovolo bronzo con filetto maschio da 10-32.
USA 734 - Scovolo bronzo con filetto femmina da 5MA.

USA 727 - *Bronze brush with male thread: 10-32.*
USA 734 - *Bronze brush with female thread: 5MA.*

Code	Code	Cal.
USA 734-31	USA 727-31	.31-.40
USA 734-45	USA 727-45	.44-.50
USA 734-54	USA 727-54	.54-.58
USA 734-69	USA 727-69	.69-.75



USA 731-729

USA 729 - Scovolo ottone con filetto maschio da 10-32.
USA 731 - Scovolo ottone con filetto femmina da 5MA.

USA 729 - *Brass brush with male thread: 10-32.*
USA 731 - *Brass brush with female thread: 5MA.*

Code	Code	Cal.
USA 731-31	USA 729-31	.31-.32
USA 731-36	USA 729-36	.36-.40
USA 731-45	USA 729-45	.44-.45
USA 731-50	USA 729-50	.50
USA 731-54	USA 729-54	.54
USA 731-58	USA 729-58	.58
USA 731-69	USA 729-69	.69/12
USA 731-75	USA 729-75	.75/10



USA 735-732

USA 732 - Scovolo lana con filetto maschio da 10-32.
USA 735 - Scovolo lana con filetto femmina da 5MA.

USA 732 - *Wool brush with male thread: 10-32.*
USA 735 - *Wool brush with female thread: 5MA.*

Code	Code	Cal.
USA 735-31	USA 732-31	.31-.40
USA 735-45	USA 732-45	.44-.50
USA 735-54	USA 732-54	.54-.58
USA 735-69	USA 732-69	.69-.75



USA 736-730

USA 730 - Set 3 scovoli, bronzo-lana-crine, con filetto maschio da 10-32.
USA 736 - Set 3 scovoli, bronzo-lana-crine, con filetto femmina da 5MA.

USA 730 - *3 brushes set: bronze-wool-bristle with male thread 10-32.*
USA 736 - *3 brushes set: bronze-wool-bristle with female thread 5MA.*

Code	Code	Cal.
USA 736-31	USA 730-31	.31-.40
USA 736-45	USA 730-45	.44-.50
USA 736-54	USA 730-54	.54-.58
USA 736-69	USA 730-69	.69-.75



USA 327
Set pulizia tappo canna / Cleaning breech set

Indispensabile per la pulizia delle armi a percussione, è composto da portastraccio con asola, due scovoli in bronzo per la pulizia del filetto tappo canna e portaluminello e riduzione in ottone (5MA / 10-32).

Useful for the cleaning of the percussion guns, it has a jag with slot, two bronze brushes to clean the barrel thread cap, nipple drum and a brass reduction (5MA / 10-32).



USA 513
Set professionale per armi a pietra focaia / Flint knapper set

Indispensabile per l'utilizzo dell'arma a pietra focaia, è composto da martelletto con estremità in ottone che permette di modellare la pietra focaia; pennellino per la pulizia del bacinetto; spillone per il foro focone; due perni in acciaio ad altissimo tenore di carbonio per avvitare/svitare il premipietra, utilizzabili per fori piccoli e grandi.

It is very useful for the use of the flintlock's gun, it has a small hammer with brass ends, small brush to clean pan, vent pick, two carbon steel pins to screw/unscrew the top jaw, useful for small and big holes.

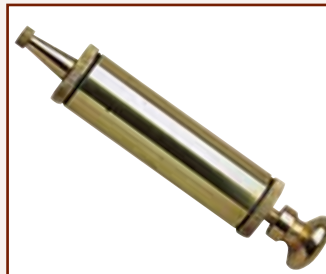

USA 332
Siringa / Dispenser

Siringa in ottone per revolver, idonea a contenere grasso e vaselina. (Ø 27x165 mm)

Brass grease or lubricant dispenser. Ø 1.063x6 1/2" (27x165 mm)



USA 510
Battipalla / Bullet starter

USA 510 - Battipalla in legno con estremità Ø 9 mm, per calibro .45 e superiori.

USA 510-07 - con estremità Ø 7 mm, per calibro .31 / .36.

USA 510 - Wooden bullet starter Ø .354 (9 mm), for .45 cal. and up.

USA 510-07 - Wooden bullet starter Ø .275 (7 mm), for .31/.36 cal.



USA 512
Martello / Hammer

Martello in legno.
Wooden hammer.



USA 530
Porta olio / Oilcan

Porta olio, in ottone.
Brass oilcan.



USA 075
Portacapsule / Caps holder

Portacapsule a spirale Colt Pattern per cinquantasette capsule #10 e #11.

Colt Pattern spiral caps holder for fiftyseven #10 and #11 caps.



D. 644
Cartuccera / Cartridge belt

Cartuccera in cuoio, rivestita in cotone per calibro .45.

Leather cartridge belts cloth covered, for all .45 caliber rifle cartridges.

Code	Misura / Size (cm)	Misura / Size (inches)
D.644-A	120	47 1/4
D.644-B	110	43 5/16



USA 071
Scatolina portacapsule in ottone, con coperchio.
Brass caps container.

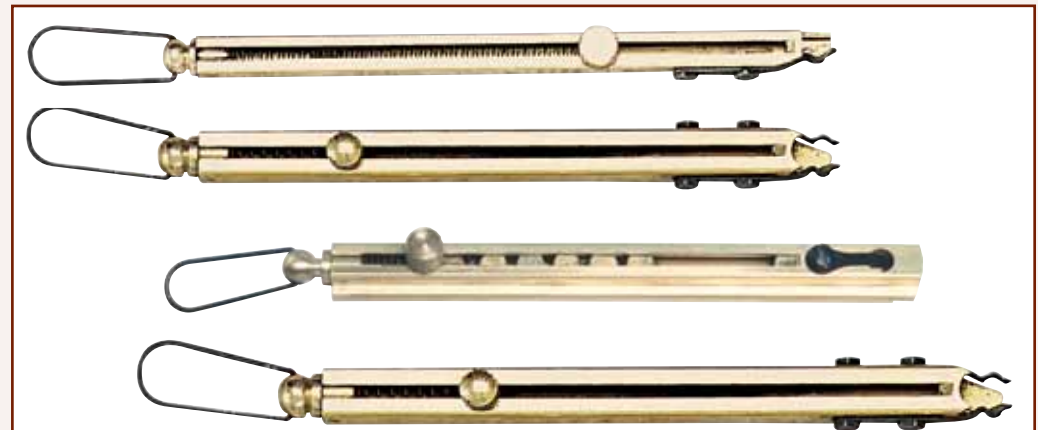

USA 060-066-064-065
Portacapsule / Caps holder

USA 060 - Portacapsule lineare Colt Pattern per venti capsule #10 e #11.

USA 064 - Portacapsule lineare per dodici capsule musket a quattro ali.

USA 065 - Portacapsule lineare Zouave per capsule musket senza ali.

USA 066 - Portacapsule lineare Remington Pattern per venti capsule #10 e #11.

USA 060 - Colt Pattern straight line capper for twenty #10 and #11 caps.

USA 064 - Musket straight line capper for twelve musket caps four wings type.

USA 065 - Zouave straight line capper for musket caps without wings.

USA 066 - Remington Pattern straight line capper for twenty #10 and #11 caps.

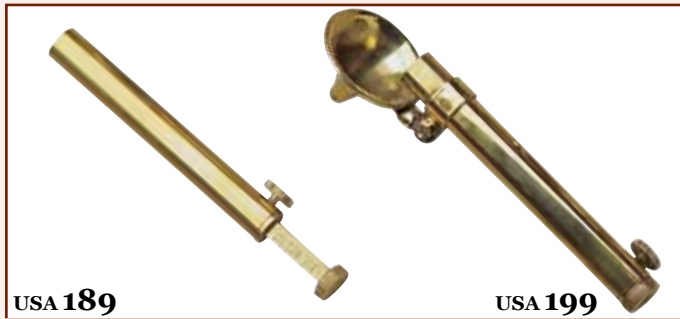

USA 189

USA 199

USA 189 - Misuratore polvere 0-150 grs., con spillo.

USA 199 - Misuratore polvere graduato 0-150 grs., con imbuto ribaltabile e spillo.

USA 189 - Powder measurer 0-150 grs., with nipple pick.

USA 199 - Powder measurer 0-150 grs., with overturning funnel and nipple pick.



USA 195

USA 196

USA 195 - Misuratore polvere graduato 0-150 grs., con imbuto mobile e spillo.

USA 196 - Misuratore polvere graduato 0-150 grs., con imbuto lungo ribaltabile e spillo.

USA 195 - Powder measurer 0-150 grs., with movable funnel and nipple pick.

USA 196 - Powder measurer 0-150 grs., with overturning long funnel and pick.



USA 192

USA 193

USA 192 - Misuratore polvere graduato 0-50 grs., con imbuto mobile.

USA 193 - Misuratore polvere a scatto.

USA 192 - Powder measurer 0-50 grs., with free funnel.

USA 193 - Shotgun powder measurer.



USA 197

USA 540

USA 197 - Misuratore regolabile per polvere e piombo.

USA 540 - Misuratore volumetrico per polvere e piombo.

USA 197 - Powder and shot volume measurer.

USA 540 - Adjustable powder and shot measuring.

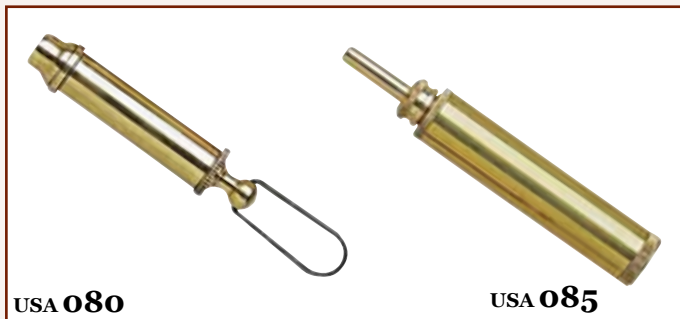

USA 080

USA 085

USA 080 - Iniettore polvere per armi a percussione.

USA 085 - Iniettore polvere per armi a pietra focaia.

USA 080 - Nipple charger.

USA 085 - Pan primer.



A. 910

A. 910 - Coltello Multiuso, completo di lama e cinque accessori per il caricamento: cacciavite, chiave luminello, estrattore per capsule e chiaveva, bullet starter lungo e portacapsule in ottone, bullet starter corto con spillo, riduzione con filetto maschio (5MA) per bacchetta.

A. 910 - Possible tool knife with blade and five accessories: screw driver, nipple wrench, caps and wedge puller, brass long bullet starter and caps holder, short bullet starter with nipple pick, rod reducer with male thread (5MA).



USA 347-USA 346

USA 346 - Imbuto in ottone, per caricamento fucili.

USA 347 - Imbuto in ottone per caricamento pistole.

USA 346 - Drop tube for loading black powder rifles and cartridge cases.

USA 347 - Brass loading funnel for pistols.

Code	Ø (mm)	Lungh. Length (mm)	Ø (inches)	Lungh. Length (inches)
USA 346-07	7	960	.275	37 ¹³ / ₁₆
USA 346	8	960	.315	37 ¹³ / ₁₆
USA 347-07	7	380	.275	15
USA 347	8	380	.315	15



USA 338

USA 338 - Imbuto in ottone in tre pezzi. Ø 8x1.110 mm.

USA 338 - Brass funnel, (3 pieces). Ø .315x43¹¹/₁₆" (8x1.110 mm).



USA 336A

USA 336B

USA 336-A
Set pulizia, caricamento e sparo per armi a percussione.
USA 336-B
Set pulizia, caricamento e sparo per armi a pietra focaia.

USA 336-A
Cleaning, loading and shooting set for percussion firearms.
USA 336-B
Cleaning, loading and shooting set for flintlock firearms.

Code	Code	Cal.
USA 336-36A	USA 336-36B	.36-40
USA 336-45A	USA 336-45B	.44-50
USA 336-54A	USA 336-54B	.54-58
USA 336-69A	USA 336-69B	.69-75



USA 324

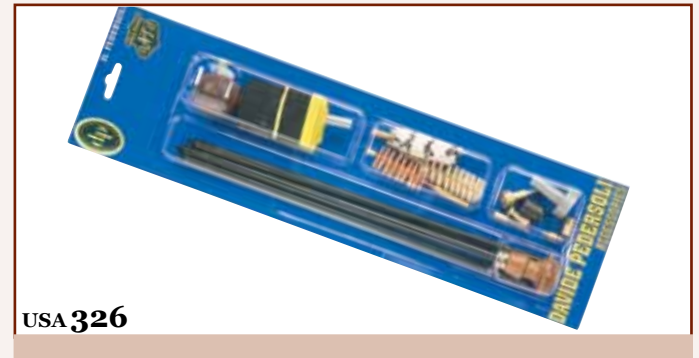

USA 326



USA 337A

USA 337B

USA 337-A - Set Sparo "Basic" per armi a percussione, completo di: quaranta provette in plastica da 100 grs., una chiave luminello con adattatore per i luminelli musket, una fiaschetta tubolare in ottone, un misuratore polvere e una confezione di Solblack. (cc. 100)

USA 337-B - Set Sparo "Basic" per armi a pietra focaia, completo di: quaranta provette in plastica da 100 grs., un pan primer, uno spillone, una fiaschetta porta polvere, un misuratore di polvere e una confezione da 100 cc. di Solblack.

USA 337-A - "Basic" Shooting set for percussion guns, complete with 40 plastic bottles 100 grs., nipple wrench with musket nipple converter, brass tubular flask, powder measure and 100 cc. of Solblack solvent.

USA 337-B - "Basic" Shooting set for flintlock guns, complete with 40 plastic bottles 100 grs., pan primer, vent pick, powder flask, powder measure and 100 cc. of Solblack solvent.



USA 331

USA 324 - Set pulizia e caricamento Deluxe, in scatola di plastica, caratterizzato da bacchetta in alluminio in 4 pezzi (tot. 1.135 mm) e impugnatura girevole in legno.
USA 326 - Set pulizia e caricamento in blister.
USA 331 - Set pulizia e caricamento per revolver.

USA 324 - Deluxe cleaning and loading tool set, characterized by a clear view plastic box, aluminium rod 4 pieces (total length 44"/1.135 mm) and swivel handle.
USA 326 - Cleaning and loading tool set in blister.

USA 331 - Cleaning and loading tool set for revolver.

Code	Cal.
USA 324-38	.38-40
USA 324-45	.44-50
USA 324-54	.54-58
USA 324-69	.69-75
USA 326-36	.36-40
USA 326-45	.44-50
USA 326-54	.54-58
USA 326-69	.69-75
USA 331-36	.36
USA 331-44	.44



Indispensabile per lo smontaggio della molla del cane dagli acciarini.

Mainspring vise.

USA 525
Tendimolla / Mainspring vise



Elegante morsetto tendimolla con appoggi mobili adattabili a qualsiasi molla del cane per lo smontaggio degli acciarini. Presenta una robusta vite di serraggio dotata di un'ampia aletta di presa.

An elegant mainspring vise with movable and adjustable clamps fits any mainspring to disassemble the lock. It features a strong screw with an easy grip to firmly clamp.

USA 527
Tendimolla Lafayette / Lafayette mainspring vise



Tubo universale per la pulizia delle armi ad avancarica a percussione.

Cleaning tube for percussion muzzle loading firearms.

USA 486
Tubo pulizia / Cleaning tube



Utilissimo per l'espulsione delle palle dalla canna, è fornito con due bombolette di CO₂. Completo di tre adattatori per luminelli con filetto: $\pm 1/4''-28$ UNF / $\pm 5/16''$ UNF - M6x1.

Allows removal of bullet without firing the gun! Pulls bullets using CO₂ gas bottles. It is equipped with three adapters for nipple threads: $\pm 1/4''-28$ UNF / $\pm 5/16''$ UNF / M6x1 and completed with two CO₂ gas bottles.

USA 496
Espulsore palle / Fast bullet puller



USA 500-45 / calibro .45

USA 500-54 / calibro .54

Utilizzato nei modelli Sharps a cartuccia di carta per facilitare la parziale estrazione della camerina flottante, che comunque non può essere rimossa completamente.

USA 500-45 / .45 caliber

USA 500-54 / .54 caliber

Very useful tool to move slightly the gas check of the Sharps paper cartridges models. We remind you that the gas check cannot be removed completely.

USA 500
Estrattore camerina flottante / Gas check moving tool



Confezione 10 bossoli in ottone per fucile 1859-1863 Sharps.

10 brass case for 1859-1863 Sharps rifles bag.

Code	Cal.	Tipo palla / Bullet design
USA 517-451	.45	Stile originale / Original design
USA 517-54A	.54	Stile moderno / Modern design
USA 517-54B	.54	Stile originale / Original design

USA 517



Confezione 15 provette plastica.
15 plastic bottles bag, with integral top cap.

Code	Misura ca. / est. Size
USA 231-25	40 grs
USA 231-50	80 grs
USA 231-100	120 grs

USA 231
Provette / Bottles



Un sistema di sicurezza semplice, immediato ed efficace per prevenire qualsiasi uso improprio o accidentale del vostro fucile. È costituito da un piccolo cavo d'acciaio che riporta a una estremità una falsa cartuccia da introdurre nella camera di scoppio della canna e, all'altra estremità, un lucchetto dotato di chiave. Una membrana di gomma protegge la volata dal contatto con il lucchetto. Disponibile con cavetto di diverse lunghezze e nei calibri .45 e .50.

A simple, efficient and quick safety system to prevent an improper or accidental use of your gun. It is made of a thin steel rope having a false cartridge to one end to place into the chamber and to the other end a padlock with key. A rubber ring protects the muzzle. Available with different steel rope lengths for the .45 and .50 calibers.

Code	Cal.	Lung. Canna Barrel length (inches)	Lung. Canna Barrel length (mm)
USA 063-45A	.45	22	559
USA 063-45B	.45	24	610
USA 063-45C	.45	30	762
USA 063-45D	.45	32	812
USA 063-45E	.45	34	864
USA 063-45F	.45	28	711
USA 063-50E	.50	34	864

USA 063
Safety lock



USA 203 - 50 - Match set con interno in spugna, completo di quaranta provette in plastica 50 grs.

USA 203-100 - Match set con interno in spugna, completo di trentatré provette in plastica 100 grs.

USA 203 - 50 - Match set with sponge lining inside, complete with 40 plastic bottles 50 grs.

USA 203-100 - Match set with sponge lining inside, complete with 33 plastic bottles 100 grs.

USA 203
Match set



Confezione tre morsetti in piombo, per pietre focaie.

Three lead flint clamps bag.

USA 095



Confezione cinque pietre focaie in selce.

Five flints bag.

Code	Misura ca. est. Size (inches)
USA 090	1
USA 090-1	7/8
USA 091	3/4
USA 091-1	5/8

USA 090-USA 091



Code	Cal.	Ø (mm)	Spessore Thick (mm)	Ø (inches)	Spessore Thick (inches)	Code	Cal.	Ø (mm)	Spessore Thick (mm)	Ø (inches)	Spessore Thick (inches)
0531	.31	20	0,12	.787	.005	0554	.54/.58	32	0,12	1.260	.005
0731	.31	20	0,18	.787	.007	0754	.54/.58	32	0,18	1.260	.007
1031	.31	20	0,25	.787	.010	1054	.54/.58	32	0,25	1.260	.010
1231	.31	20	0,31	.787	.012	1254	.54/.58	32	0,31	1.260	.012
1531	.31	20	0,38	.787	.015	1554	.54/.58	32	0,38	1.260	.015
1631	.31	20	0,42	.787	.016	1654	.54/.58	32	0,42	1.260	.016
1831	.31	20	0,47	.787	.018	1854	.54/.58	32	0,47	1.260	.018
2331	.31	20	0,58	.787	.023	2354	.54/.58	32	0,58	1.260	.023
0536	.36/.41	24	0,12	.945	.005	0562	.62/.69	38	0,12	1.496	.005
0736	.36/.41	24	0,18	.945	.007	0762	.62/.69	38	0,18	1.496	.007
1036	.36/.41	24	0,25	.945	.010	1062	.62/.69	38	0,25	1.496	.010
1236	.36/.41	24	0,31	.945	.012	1262	.62/.69	38	0,31	1.496	.012
1536	.36/.41	24	0,38	.945	.015	1562	.62/.69	38	0,38	1.496	.015
1636	.36/.41	24	0,42	.945	.016	1662	.62/.69	38	0,42	1.496	.016
1836	.36/.41	24	0,47	.945	.018	1862	.62/.69	38	0,47	1.496	.018
2336	.36/.41	24	0,58	.945	.023	2362	.62/.69	38	0,58	1.496	.023
0545	.45/.50	28	0,12	1.102	.005	0575	.75	42	0,12	1.653	.005
0745	.45/.50	28	0,18	1.102	.007	0775	.75	42	0,18	1.653	.007
1045	.45/.50	28	0,25	1.102	.010	1075	.75	42	0,25	1.653	.010
1245	.45/.50	28	0,31	1.102	.012	1275	.75	42	0,31	1.653	.012
1545	.45/.50	28	0,38	1.102	.015	1575	.75	42	0,38	1.653	.015
1645	.45/.50	28	0,42	1.102	.016	1675	.75	42	0,42	1.653	.016
1845	.45/.50	28	0,47	1.102	.018	1875	.75	42	0,47	1.653	.018
2345	.45/.50	28	0,58	1.102	.023	2375	.75	42	0,58	1.653	.023

Set 100 pezzi professionali / 100 profi-patches bag



USA 086

Cartoncini / Carton wads

Set 1.000 cartoncini.

1000 carton over shot wads bag.

Code	Cal.	Spessore Thick (mm)	Spessore Thick (inches)
USA 086-12	12	1,20	.047
USA 086-20	20	1,20	.047



USA 087-093

Borre sughero / Cork wads

USA 087 - Set 200 borre in sughero.
USA 093 - Set 200 borre in sughero.

USA 087 - 200 cork cushion wads bag.
USA 093 - 200 cork over powder wads bag.

Code	Cal	Spessore Thick (mm)	Spessore Thick (inches)
USA 087-12	12	20	.787
USA 087-20	20	20	.787
USA 093-12	12	3	.118
USA 093-20	20	3	.118



USA 094

Borre feltro / Felt wads

USA 097

Confezione 200 borre in feltro.

200 felt wads bag.

Code	Cal.	Ø (mm)	Ø (inches)	Spessore Thick (mm)	Spessore Thick (inches)	Code	Cal.	Ø (mm)	Ø (inches)	Spessore Thick (mm)	Spessore Thick (inches)
USA 094-36	.36	10	.394	10	.394	USA 097-36	.36	10	.394	3	.118
USA 094-44	.44	12	.472	10	.394	USA 097-44	.44	12	.472	3	.118
USA 094-50	.50	13	.512	10	.394	USA 097-50	.50	13	.512	3	.118
USA 094-54	.54	14	.551	10	.394	USA 097-54	.54	14	.551	3	.118
USA 094-58	.58	15	.590	10	.394	USA 097-58	.58	15	.590	3	.118
USA 094-69	.69	18	.709	10	.394	USA 097-69	.69	18	.709	3	.118
USA 094-75	.75	19	.748	10	.394	USA 097-75	.75	19	.748	3	.118



USA 096

Confezione 2,5 kg pallini in piombo n.7.
(Misuratore piombo non incluso).

5.51 lbs (2,5 kg) lead shot no.7 jar.
(Powder shot measuring not included).



USA 082

Confezione 500 pallini in rame

500 copper pellets box.

Code	Cal.
USA 082	4,5 mm
USA 082-43	4,3 mm



USA 088

Confezione 200 capsule grandi RWS, quattro ali.

200 RWS percussion musket caps four wings box.



USA 089

USA 089-P

USA 089

Confezione 100 capsule RWS.

USA 089-P

Confezione 100 capsule RWS Plus.

USA 089

100 RWS percussion caps box.

USA 089-P

100 RWS Plus percussion caps box.



USA 491 - USA 487B - USA 487R - USA 487 - USA 488B - USA 488
Dunlubri - Solblack - Lubriblack

USA 487 - Solblack - Detergente per lavaggio residui polvere nera, con vaporizzatore. ml. 1000e
 USA 487-B - Solblack - ml. 1000e
 USA 488 - Lubriblack - Grasso per palle. g 100e
 USA 488 - B - Lubriblack - g 250e
 USA 491 - Dunlubri - Lubrificante fluido per pezze ad alto potere penetrante. - cc. 50
 USA 487 - Solblack - Solvent to clean black powder foul residue, with sprayer. - 1000 ml.
 USA 487-R - Solblack - ml. 500e
 USA 488 - Lubriblack - Grease for bullets. g 100e
 USA 488-B - Lubriblack - g 250e
 USA 491 - Dunlubri - Patches fluid oil with penetrating property. - cc. 50.



USA 341
Set "Cleaning & Lube" / "Cleaning & Lube" set

Set "Cleaning & Lube" per polvere nera, ideale per l'impiego e la manutenzione delle armi ad avancarica, contiene un flacone di Solblack (cc.100), un flacone di Dunlubri (cc. 20) e un tubetto di Lubriblack. (cc. 50)

"Cleaning & Lube" set for black powder, ideal for the use and maintenance of muzzle loading guns. It contains a bottle (100 cc.) Solblack solvent, a bottle (20 cc.) Dunlubri oil and a tube (50 cc.) Lubriblack bullet grease.



USA 497
Straccetti pulizia / Cleaning patches

Set 250 straccetti per la pulizia dei residui della polvere nera combusta.
 250 cleaning cloth patches set to clean the black powder guns.

Code	Cal.	Misura Size (mm)	Misura Size (mm)
USA 497-040	.30/.41	40x40	1 ⁹ / ₁₆ x 1 ⁹ / ₁₆
USA 497-050	.44/.58	50x50	2 x 2
USA 497-060	.62/.75	60x60	2 ³ / ₈ x 2 ³ / ₈



Turbo Gun Cleaner

USA 538
Turbo Gun Cleaner

Macchina a vapore per la pulizia delle armi ad avancarica e a retrocarica. È costituita da un corpo caldaia, da un tubo flessibile lungo circa 2 metri e da una impugnatura alla quale collegare, tramite un sistema di aggancio e sgancio rapido, la lancia d'acciaio per indirizzare il getto di vapore. Tale lancia, lunga 935 mm e avente diametro di 8 mm, è dotata di un ugello con tre fori inclinati per una erogazione ottimale del getto di vapore e per una pulizia accurata e completa della parte interna della canna dell'arma. La lancia, inoltre, è ricoperta da uno strato di teflon per scongiurare eventuali danni dovuti allo strofinio o a piccoli urti contro l'anima della canna.
 A richiesta sono disponibili anche le lance da 1.130 mm e da 260 mm: l'ugello di quest'ultima presenta soltanto un foro centrale.
 Il Turbo Gun Cleaner è dotato di caldaia della capacità di 1,5 litri di acqua equivalenti a venti minuti di erogazione continua di vapore a 130°C; la potenza dell'apparecchio è di 1500 Watt e una scheda elettronica incorporata consente una riduzione del consumo di elettricità non appena raggiunta la massima temperatura; la pressione di esercizio è di 3,7 bar. Il tempo di attesa per il raggiungimento della temperatura è di dieci minuti.
 Durante l'impiego del Turbo Gun Cleaner si consiglia di indossare i guanti protettivi forniti in dotazione.
 Dimensioni del corpo caldaia: 290x270x210H mm; peso: 6 kg; cavo di alimentazione lungo 2 metri.

Steam machine for the muzzle loading and breech loading guns cleaning. Featuring a heating boiler, a flexible tube 2 meters long and a handle fast connecting the steel lance to flush the steam. The lance 36¹³/₁₆" (935 mm) long and .315 (8 mm) of diameter is equipped with three discharge holes for the best barrel's inside cleaning. The lance is Teflon coated to prevent possible damages of the barrel.
 Optional are the lances 44¹/₂" (1.130 mm) long and 10¹/₄" (260 mm) long, this last features only one central flushing hole.
 The Turbo Gun Cleaner is equipped with a heater boiler having water capacity of 1,5 litres for twenty minutes of continuous steam flush at approx. 130°C temperature.
 The machine is powered with 1500 Watt and the included electronic device enables to reduce the electricity consumption when the maximum temperature is reached.
 The pressure is 3,7 bar. Steam using temperature reached in 10 minutes.
 Wear the safety gloves supplied when handling the hot barrel as the steel could cause serious burns if handled without suitable protective clothing.
 Heater boiler dimensions: 117¹/₁₆"x10⁵/₈"xheight 8.26 (290x270XH 210 mm); weight 13.21 lbs (6 kilos), cable 2 meters.



Lance / Lances

	Cal.	Ø (mm)	Lunghezza Length (mm)	Ø (mm)	Misura Size (mm)
USA 146	8	1.130	.315	44 ¹ / ₂	
USA 146-S	8	260	.315	10 ¹ / ₄	

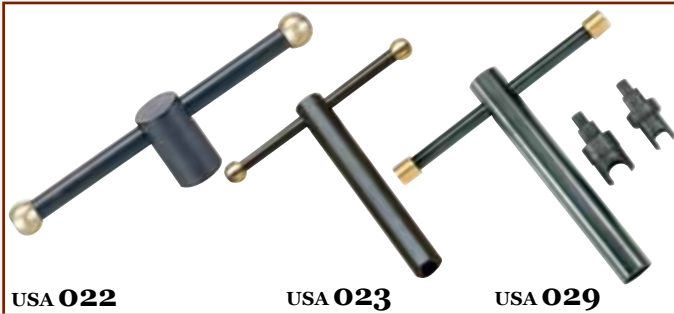

USA 022 - Chiave luminello corta a T, realizzata in materiale ad alto tenore di carbonio e con spacco luminello incassato da 6 mm ca. Ideale per Mang in Graz e Kuchenreuter.
USA 023 - Chiave luminello a T, realizzata in materiale ad alto tenore di carbonio, con spacco luminello incassato da 6 mm ca.
USA 029 - Chiave luminello a T, realizzata in materiale ad alto tenore di carbonio, con spacco luminello incassato da 6 mm ca., completata da due adattatori con spacco luminello da 5 e 7 mm ca.

USA 022 - Alloy steel "T" short nipple wrench having inscribed nipple slot of about .236" (6 mm).
Ideal for Mang in Graz and Kuchenreuter pistol models.
USA 023 - Alloy steel "T" nipple wrench having inscribed nipple slot of about .236" (6 mm).
USA 029 - Alloy steel "T" nipple wrench having inscribed nipple slot of about .236" (6 mm), complete with two nipple adapters with slots of about .196" (5 mm), and .275" (7 mm).



USA 018 - Set chiave USA 015 con 6 luminelli USA 471
USA 019 - Set chiave USA 015 con 6 luminelli USA 477
USA 020 - Set chiave USA 015 con 6 luminelli USA 498
USA 028 - Set chiave USA 027 con 6 luminelli USA 470

USA 018 - Nipple wrench USA 015 with six nipples USA 471 set.
USA 019 - Nipple wrench USA 015 with six nipples USA 477 set.
USA 020 - Nipple wrench USA 015 with six nipples USA 498 set.
USA 028 - Nipple wrench USA 027 with six nipples USA 470 set.

USA 018-019-020-028



USA 027 - Chiave luminello Deluxe a T con spillo, realizzata in materiale ad alto tenore di carbonio, con spacco luminello incassato da 6 mm ca.
USA 037 - Chiave luminello Musket a T con spillo, realizzata in materiale ad alto tenore di carbonio, con spacco luminello incassato da 7 mm ca.
USA 027 - Deluxe alloy steel "T" wrench with pick, having inscribed nipple slot of about .236" (6 mm).
USA 037 - Musket alloy steel "T" wrench with pick, having inscribed nipple slot of about .275" (7 mm).

USA 027-037



USA 015 - Chiave luminello a croce, per revolver, con spacco luminello da 5 mm ca. e con cacciavite.
USA 016 - Chiave luminello Universale a croce con spacco luminello da 5, 6 e 7 mm ca. e con cacciavite.
USA 015 - Cruciform wrench, for revolver, having nipple slot of about .196" (5 mm) and screw driver tip.
USA 016 - Universal cruciform carbon steel wrench with nipple slots of about .196" (5 mm), .236" (6 mm) and .275" (7 mm), and screw driver tip.

USA 015

USA 016



USA 035

Chiave luminello **Walker** con spacco luminello da 5 mm ca. e con cacciavite.
Walker wrench having nipple slot of about .196" (5 mm) and screw driver tip.



USA 041 - **Baby** - Chiave luminello a L per revolver, con spacco luminello da 4,5 mm ca. e con cacciavite.
USA 043 - **Baby Deluxe** - Chiave luminello a L per revolver, realizzata con materiale ad alto tenore di carbonio, con spacco luminello da 4,5 mm ca.
USA 045 - **Colt Pattern** - Chiave luminello L per revolver, con spacco luminello da 5 mm ca. e con cacciavite.
USA 046 - **Colt Pattern Deluxe** - Chiave luminello a L per revolver, realizzata con materiale ad alto tenore di carbonio, con spacco luminello da 5 mm. ca.

USA 041 - **Baby** wrench with nipple slot of about .177" (4,5 mm) and screw driver tip.
USA 043 - **Baby Deluxe** - Alloy steel "L" wrench having nipple slot of about .177" (4,5 mm).
USA 045 - **Colt Pattern** wrench with nipple slot of about .196" (5 mm) and screw driver tip.
USA 046 - **Colt Pattern Deluxe** - Alloy steel "L" wrench having nipple slot of about .196" (5 mm).

USA 041 **USA 043** **USA 045** **USA 046**



USA 010-011-012

USA 010 - Cacciavite con manico in legno.
USA 011 - Chiave luminello con manico in legno, con spacco luminello da 5 mm ca.
USA 012 - Chiave luminello con manico in legno con spacco luminello da 6 mm ca.
USA 010 - Screwdriver, with wooden handle.
USA 011 - Nipple wrench with wooden handle, having nipple slot of about .196" (5 mm).
USA 012 - Nipple wrench with wooden handle, having nipple slot of about .236" (6 mm).



USA 475-3 - Set 3 foconi in acciaio.
USA 485-3 - Set 3 foconi al berillio. (M8x1,25 mm)
USA 475-3 - Set 3 steel flash hole.
USA 485-3 - Set 3 beryllium flash hole. (M8x1,25 mm)

USA 475 - 485
Set foconi / Flash hole sets



Set luminelli / Nipples sets

Cod. Set luminelli acciaio Steel nipples sets	Cod. Set luminelli berillio Beryllium nipples sets	Misura Size	Q.ty per set	Arma / Gun
USA 460-3	USA 482-3	M6x0,75	3	Underhammer "Pedersoll"
USA 470-3	USA 484-3	≠ 1/4" - 28 UNF	3	"Pedersoll" guns
USA 471-3	USA 499-3	M6x0,75	3	Rogers & Spencer "Pedersoll" / "Euroarms"
USA 471-6	USA 499-6	M6x0,75	6	Rogers & Spencer "Pedersoll" / "Euroarms"
USA 477-3	USA 502-3	N° 12 - 28 UNF	3	Remington "Pedersoll" / "Uberti"
USA 477-6	USA 502-6	N° 12 - 28 UNF	6	Remington "Pedersoll" / "Uberti"

Cod. Set luminelli acciaio Steel nipples sets	Cod. Set luminelli berillio Beryllium nipples sets	Misura Size	Q.ty per set	Arma / Gun
USA 478-3	USA 504-3	≠ 1/4" - 28 UNF	3	Musket caps
USA 479-3	-	≠ 1/4" - 28 UNF	3	Zimmer / Saloon cal. 4,5 mm
USA 480-3	USA 503-3	≠ 5/16" UNF	3	Sharps / Musket caps
USA 498-6	-	M6x0,75	6	Colt "Pietta"
USA 505-3	-	≠ 5/16" UNF	3	Württembergischen / Musket caps
USA 506-3	-	≠ 1/4" - 28 UNF	3	Zimmer / Saloon cal. .36



USA 355

USA 389

USA 367

USA 355 - Cofanetto in mogano, per una pistola. (433x220 mm)
USA 389 - Cofanetto vetrina, in mogano per una pistola. (433x220 mm)
USA 367 - Cofanetto in mogano, per due pistole e quattro accessori. (485x290 mm)
USA 355 - Mahogany case, for pistol. (17¹/₁₆"x8¹¹/₁₆" / 433x220 mm)
USA 389 - Glass show case made of mahogany for pistol. (17¹/₁₆"x8¹¹/₁₆" / 433x220 mm)
USA 367 - Mahogany case, for two pistol and four accessories. (19¹/₈"x11⁷/₁₆" / 485x290 mm)



USA 350

Cofanetto in legno per revolver e accessori. (350x165 mm)
 Wooden case for revolver and accessories. (13¹³/₁₆"x 6¹/₂" / 350x165 mm)



USA 361-USA 363

USA 360

USA 360 - Cofanetto in legno, per pistole e accessori. (410x170 mm)
USA 361 - Cofanetto in mogano per una pistola e otto accessori. (485x290 mm)
USA 363 - Cofanetto in mogano per due pistole e otto accessori. (485x405 mm)
USA 360 - Wooden case for pistol and accessories. (16¹/₈"x6¹¹/₁₆" / 410x170 mm)
USA 361 - Mahogany case, for pistol and eight accessories. (19¹/₈"x11⁷/₁₆" / 485x290 mm)
USA 363 - Mahogany case, for two pistol and eight accessories. (19¹/₈"x15⁵/₁₆" / 485x405 mm)



USA 390

Valigetta "Pedersoli" Super Match per pistola o revolver, completa di quindici provette in plastica 50 grs. È dotata di chiusura a combinazione e omologata per il trasporto aereo. (460x185 mm)
 "Pedersoli" Super Match gun case with safety lock, including 15 plastic powder measuring 50 grs. Homologated for air transport. (18¹/₈"x7¹/₄" / 460x185 mm)



USA 393

Valigetta Deluxe "Pedersoli" per pistola o revolver, con finiture in pelle e interno sagomato in velluto, dotata di chiusura a combinazione e omologata per il trasporto aereo. (460x230 mm)
 Deluxe "Pedersoli" pistol case, leather finish with velvet lining and safety lock. Homologated for air transport. (18¹/₈"x9¹/₁₆" / 460x230 mm)



USA 379

Cofanetto in mogano per pistola Howdah e accessori. (485x290 mm)
 Mahogany case for Howdah pistol and accessories. (19¹/₈"x11⁷/₁₆" / 485x290 mm)



USA 364

Pannello in legno rivestito in panno, per pistola. (465x265 mm)
 Wooden display panel, with cloth lining, for pistol. (18³/₁₆"x10⁷/₁₆" / 465x265 mm)



USA 376

Valigetta standard per pistola. (460x180 mm)
 Standard pistol case. (18¹/₈"x7¹/₈" / 460x180 mm)



USA 391

Valigetta professionale "Pedersoli" per pistola o revolver, e accessori. (495x200x h.330 mm - chiusa).
 Professional "Pedersoli" case for guns and accessories. (19¹/₂"x7⁷/₈"xH 13" / 495x200x H.330 mm - closed)



USA 372 - USA 374
Espositore per fucile / Display racks

USA 372 - Espositore per fucile
USA 374 - Espositore con chiusura per fucile
Supporti modulari trasparenti da posizionare su un piano oppure fissati a una parete. I supporti presentano una diversa sagomatura del profilo interno, così da potere ospitare il calcio e la canna dell'arma. Nella configurazione con chiusura (USA 374), il supporto destinato al calcio è completato con un gancio per il bloccaggio dell'arma.

USA 372 - Display racks
USA 374 - Display racks with lock
Modular, clear view display racks to place on a flat surface or to hang at the wall. The racks feature two different inside profiles to support the gun's stock and the barrel. The USA 374 is completed with a lock where the gun's stock is placed.



USA 392
Valigetta fucile / Gun case

Valigetta "Pedersoli" per fucile, con finiture in pelle e interno sagomato in velluto, dotata di chiusura a combinazione e omologata per il trasporto aereo. (1.320x210 mm)

"Pedersoli" gun case, leather finish with velveteen lining and safety lock. Homologated for air transport. (52"x8 1/4" / 1.320x210 mm)



USA 650
Borsa da tiro / Match bag

Borsa da tiro "Pedersoli", in nylon, porta pistola e accessori, provvista di fondo rigido rivestito in spugna.

"Pedersoli" nylon Match bag, for hand guns and accessories, with inside sponge lined hard bottom.



USA 394
Valigetta fucile / Gun case

Valigetta standard per fucile. (1.400x300 mm)
Standard gun case. (55 1/8"x11 13/16" / 1.400x300 mm)



USA 608
Pomoli legno / Gun pegs

Pomoli in legno completi di viti per il fissaggio alle pareti, ideali per l'esposizione di fucili e/o pistole.

Wooden gun pegs completed with screws to be fixed to the walls, useful for the displaying of guns or pistols.



D. 642 - D.643 - D.647

D.643

D.642

Foderi in pelle morbida realizzati completamente a mano.
D. 642 - Fodero corto per fucile. (1050 mm).
D. 643 - Fodero lungo per fucile. (1300 mm).
D. 647 - Fodero extra-lungo per fucile (1560 mm).
Soft leather gun covers, totally hand-made, are the classic for black powder and cartridge firearms.

D. 642 - Short leather gun cover. (41 3/8" / 1050 mm)

D. 643 - Long leather gun cover. (51 1/4" / 1300 mm)

D. 647 - Extra-long leather gun cover. (61 1/2" / 1560 mm)



USA 620

Distintivo "Pedersoli" in stoffa, ricamato, termosaldata per una facile applicazione. "Pedersoli" patch embroidered in gold colour letters.



USA 600-2
Cappellino / cap

Cappellino da tiro "Pedersoli" in cotone con colori grigio e nero e marchio ricamato.

"Pedersoli" shooting cap, 100% cotton made grey and black colours with embroidered logo.



Coltelli / Knives

Lama in acciaio DIN 430 - 59 H_{RC}, satinata. Puntale e guardia in acciaio inox. Impugnatura in acero e fodero in cuoio.

A. 917 - Coltello Bowie
Lunghezza lama: 181 mm
Spessore lama: 5 mm
Lunghezza totale: 291 mm

A. 919 - Coltello Boot
Lunghezza lama: 140 mm
Spessore lama: 5 mm
Lunghezza totale: 250 mm

A. 916 - Coltello Rezin Bowie
Caratterizzato da ornamenti argentati sull'impugnatura in legno. Fodero in cuoio color nero.
Lunghezza lama: 240 mm
Lunghezza totale: 370 mm

A. 915 - Coltello Rezin Bowie Deluxe
Versione Deluxe con fodero in cuoio completato da puntale e collare in "German silver".

Polished steel blade, DIN 430 - 59 H_{RC}, stainless steel fittings and maple handle. With hard leather sheath.

A. 917 - Bowie knife
Blade length: 7¹/₈" (181 mm)
Blade thickness: 3³/₁₆" (5 mm)
Overall length: 11¹/₂" (291 mm)

A. 919 - Boot knife
Blade length: 5¹/₂" (140 mm)
Blade thickness: 3³/₁₆" (5 mm)
Overall length: 9⁷/₈" (250 mm)

A. 916 - Rezin Bowie knife
Enriched with silver plated fittings and ornaments on the wooden handle. Steel blade, hard leather, black colour sheath. Blade length: 9⁷/₁₆" (240 mm) Overall length: 14⁹/₁₆" (370 mm).

A. 915 - Rezin Bowie Deluxe knife
Deluxe Rezin Bowie version with a "German silver" mounted sheath.



Baionette / Bayonets

D.641 - Fodero per baionetta Brown Bess.
D.810 - Baionetta per Brown Bess musket.
C.205 - Cinghia per 1777 - An IX.
D.640 - Fodero per baionetta 1777 - An IX.
D.820 - Baionetta per 1777 - An IX musket.

D.641 - Bayonet scabbard for Brown Bess.
D.810 - Bayonet for Brown Bess musket.
C.205 - Leather sling for 1777 - An IX.
D.640 - Bayonet scabbard for 1777 - An IX.
D.820 - Bayonet for 1777 - An IX musket.



SC 923
Briquet Napoleonic / Napoleonic Infantry Sword (curved briquet style)

Riproduzione fedele di briquet napoleonico da fanteria, con fodero in cuoio. Particolarmente indicato per le rievocazioni storiche del periodo Napoleonico, è realizzato in acciaio, con elsa in ottone e lama (59 cm) non tagliente. Peso: kg 1.000 (2.21 lbs)

Faithful reproduction of both the sword and leather scabbard. Suitable for Napoleonic historical re-enactment events. Hilt is brass and the 23.2" (59 cm) steel blade is not sharpened. Weight: 2.21 lbs (kg 1,000)



USA 400
Cacciaviti / Screwdrivers

Set dodici cacciaviti, indispensabile per i collezionisti, e ideale per la Vostra arma. Le lame sagomate permettono di operare su qualsiasi tipo di vite di arma da fuoco. Un appropriato trattamento di indurimento ne assicura la lunga durata nel tempo. I manici in legno completano le lame in acciaio. È confezionato con astuccio in pelle morbida.

A set of 12 firearm screwdrivers to complete a chore on your fine gun. The slotted blades suite all slotted screws on your firearm. The blades hardening treatment ensures a long lasting use, featuring wood handles and packed in a soft leather case.



DAVIDE PEDERSOLI & C.
Guns manufacturer

Via Artigiani, 57 - 25063 Gardone Val Trompia - Brescia (Italy) - tel. 030.89 15 000 r.a. - fax 030.89 11 019

www.davide-pedersoli.com - www.davidepedersoli.ru

info@davidepedersoli.com

